

РЕГУЛЮЮЧА АРМАТУРА ДЛЯ РАДІАТОРІВ

➤ РУЧНІ КЛАПАНИ	2
➤ ТЕРМОСТАТИЧНІ КЛАПАНИ	2
➤ КЛАПАНИ З ПОПЕРЕДНІМ РЕГУЛЮВАННЯМ	4
➤ КЛАПАНИ З ПОПЕРЕДНІМ РЕГУЛЮВАННЯМ ТА ДИНАМІЧНИМ БАЛАНСУВАННЯМ	5
➤ КЛАПАНИ ЗІ ЗБІЛЬШЕНИМ ПРОХОДОМ	6
➤ ЗАПІРНІ КЛАПАНИ	6
➤ ТЕРМОСТАТИЧНІ ГОЛОВКИ	8
➤ КОМПЛЕКТИ ДО ОПАЛЮВАЛЬНИХ ПРИЛАДІВ	9
➤ БЕСПРОВОДНА СИСТЕМА КЛІМАДОМОТІС	10
➤ КЛАПАНИ ХРОМОВАНІ З ГЛЯНСОВИМ ПОКРИТТЯМ	11
➤ КЛАПАНИ НИЖНЬОГО ПІДКЛЮЧЕННЯ ДЛЯ ДВОТРУБНИХ СИСТЕМ	12
➤ КЛАПАНИ НИЖНЬОГО ПІДКЛЮЧЕННЯ ДЛЯ ОДНОТРУБНИХ СИСТЕМ	13
➤ ЗОНДИ	14
➤ КЛАПАНИ ДЛЯ СТАЛЕВИХ ПАНЕЛЬНИХ РАДІАТОРІВ	15
➤ АКСЕСУАРИ ДЛЯ РАДІАТОРІВ	16
➤ КОМПЛЕКТУЮЧІ ДЛЯ РАДІАТОРНИХ КЛАПАНІВ	18



Ручні клапани

R5TG

КОД	РОЗМІР	ЦІНА, €	□	⊞
R5X032	3/8"	10,08	1	50
R5X033	1/2"	10,21	1	50
R5X034	3/4" *	23,56	5	50
R5X035	1" *	39,86	2	20

* Патрубок без герметичної прокладки

Кутовий ручний клапан, хромований, відвід з герметичною прокладкою.



R25TG

КОД	РОЗМІР	ЦІНА, €	□	⊞
R25X032	3/8" x 16	11,07	1	50
R25X033	1/2" x 16	11,2	1	50
R25X034	1/2" x 18	14,38	1	50

Кутовий ручний клапан, хромований, відвід з герметичною прокладкою, під'єднання із зовн. різб.

① INFO

Для під'єднання труби застосовувати перехідники R178, R179 або R179AM



R6TG

КОД	РОЗМІР	ЦІНА, €	□	⊞
R6X032	3/8"	12,12	1	50
R6X033	1/2"	12,44	1	50
R6X034	3/4" *	27,04	5	50
R6X035	1" *	45,86	2	20

* Патрубок без герметичної прокладки

Прямий ручний клапан, хромований, відвід з герметичною прокладкою.



R27TG

КОД	РОЗМІР	ЦІНА, €	□	⊞
R27X032	3/8" x 16	14,35	1	50
R27X033	1/2" x 16	14,34	1	50
R27X034	1/2" x 18	16,53	1	50

Прямий ручний клапан, хромований, відвід з герметичною прокладкою, під'єднання із зовн. різб.

① INFO

Для під'єднання труби застосовувати перехідники R178, R179 або R179AM



R705A

КОД	РОЗМІР	ЦІНА, €	□	⊞
R705X013	1/2"	10,43	10	100
R705X023	1/2" *	10,43	10	50

* Патрубок без герметичної прокладки

Кутовий ручний клапан компактної серії, хромований, відвід з герметичною прокладкою.



R706A

КОД	РОЗМІР	ЦІНА, €	□	⊞
R706X013	1/2"	11,11	5	50

Прямий ручний клапан компактної серії, хромований, відвід з герметичною прокладкою.



Термостатичні клапани

R421TG

КОД	РОЗМІР	ЦІНА, €	□	⊞
R421X132	3/8"	12,19	1	50
R421X133	1/2"	12,16	1	50
R421X034	3/4" *	22,54	5	50
R421X035	1" *	38,72	2	50

* Патрубок без герметичної прокладки

Кутовий мікрометричний термостатичний клапан, хромований, відвід з герметичною прокладкою.



R422TG

КОД	РОЗМІР	ЦІНА, €	□	⊞
R422X132	3/8"	12,67	1	50
R422X133	1/2"	12,99	1	50
R422X034	3/4" *	23,47	1	50
R422X035	1" *	40,24	1	50

* Патрубок без герметичної прокладки

Прямий мікрометричний термостатичний клапан, хромований, відвід з герметичною прокладкою.



R431TG

КОД	РОЗМІР	ЦІНА, €	□	⊞
R431X032	3/8" x 16	14,65	1	50
R431X033	1/2" x 16	14,38	1	50
R431X034	1/2" x 18	15,66	1	50
R431EX037	1/2" x 3/4" E	16,57	1	50

Кутовий мікрометричний термостатичний клапан, хромований, відвід з герметичною прокладкою, під'єднання із зовн. різб.

① INFO

Для під'єднання труби застосовувати перехідники R178, R179 або R179AM



R432TG

КОД	РОЗМІР	ЦІНА, €	□	⊞
R432X032	3/8" x 16	15,24	1	50
R432X033	1/2" x 16	15,52	1	50
R432X034	1/2" x 18	16,79	1	50
R432EX037	1/2" x 3/4" E	17,75	1	50

Прямий мікрометричний термостатичний клапан, хромований, відвід з герметичною прокладкою, під'єднання із зовн. різб.

① INFO

Для під'єднання труби застосовувати перехідники R178, R179 або R179AM



R401TG

КОД	РОЗМІР	ЦІНА, €	□	⊞
R401X132	3/8"	12,84	1	50
R401X133	1/2"	11,20	1	50
R401X034	3/4" *	19,91	5	50
R401X035	1" *	32,79	2	20

* Патрубок без герметичної прокладки

Кутовий термостатичний клапан, хромований, відвід з герметичною прокладкою.



R402TG

КОД	РОЗМІР	ЦІНА, €	□	⊞
R402X132	3/8"	13,41	1	50
R402X133	1/2"	12,18	1	50
R402X034	3/4" *	20,48	5	50
R402X035	1" *	32,75	2	20

* Патрубок без герметичної прокладки

Прямий термостатичний клапан, хромований, відвід з герметичною прокладкою.



R411TG

КОД	РОЗМІР	ЦІНА, €	□	⊞
R411X032	3/8" x 16	14,01	1	50
R411X033	1/2" x 16	13,52	1	50
R411X034	1/2" x 18	15,08	1	50

Кутовий термостатичний клапан, хромований, відвід з герметичною прокладкою, під'єднання із зовн. різб.

① INFO

Для під'єднання труби застосовувати перехідники R178, R179 або R179AM



R412TG

КОД	РОЗМІР	ЦІНА, €	□	⊞
R412X032	3/8" x 16	14,19	1	50
R412X033	1/2" x 16	14,50	1	50
R412X034	1/2" x 18	15,58	1	50

Прямий термостатичний клапан, хромований, відвід з герметичною прокладкою, під'єднання із зовн. різб.

① INFO

Для під'єднання труби застосовувати перехідники R178, R179 або R179AM



R435TG

КОД	РОЗМІР	ЦІНА, €	□	⊞
R435X053	1/2"	16,35	1	50
R435X062	1/2" x 16	15,54	1	50
R435X043	1/2" x 18	21,80	1	50

Кутовий осьовий мікрометричний термостатичний клапан, хромований, відвід з герметичною прокладкою.

① INFO

R435X042, R435X043: Приєднання труби за допомогою адаптера, слід використовувати R178, R179 або R179AM



R415TG

КОД	РОЗМІР	ЦІНА, €	□	⊞
R415X033	1/2"	17,59	1	50
R415X042	1/2" x 16	16,57	1	50
R415X043	1/2" x 18	19,47	1	50

Кутовий осьовий термостатичний клапан, хромований, відвід з герметичною прокладкою, під'єднання із зовн. різб.

① INFO

R415X042, R415X043: Приєднання труби за допомогою адаптера, слід використовувати R178, R179 або R179AM.



R403TG

ПРАВЫЙ

КОД	РОЗМІР	ЦІНА, €	□	⊞
R403X034	1/2" x 18 *	23,12	1	50
R403X062	3/8" x 3/8"	25,49	1	50
R403X064	1/2" x 1/2"	21,75	1	50

ЛЕВЫЙ

КОД	РОЗМІР	ЦІНА, €	□	⊞
R403X024	1/2" x 18 *	23,09	1	50
R403X052	3/8" x 3/8"	25,49	1	50
R403X054	1/2" x 1/2"	22,17	1	50

*Для під'єднання труби застосовувати перехідники R178, R179 або R179AM

Кутовий термостатичний клапан 2-площинний лівий або правий, хромований, відвід з герметичною прокладкою.



Клапани з попереднім регулюванням

Клапани серії PTG мають спеціальний регулюючий гвинт, який, в залежності від заданого положення, визначає переріз проходу рідини, створюючи, таким чином, необхідну втрату напору в гідравлічному контурі. Ці клапани мають плавне регулювання і можуть, таким чином, попередньо налаштовані з метою забезпечення ефективного балансування самого контуру. Поєднання з термостатичними головками і радіаторним хронотермостатом забезпечує реальне енергозбереження.

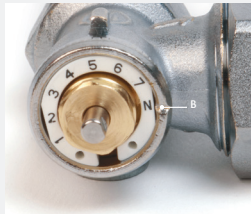

1. Зняти червоний ковпачок з допомогою викрутки. Шток (деталь В) знаходиться в положення N = Все відкрито.

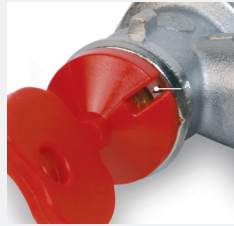

2. Повернути шток гвинта спеціальним нумерованим ключем. Встановити необхідний номер попереднього налаштування, вказаний на регулювальному ключі, навпроти мітки А на корпусі клапана.

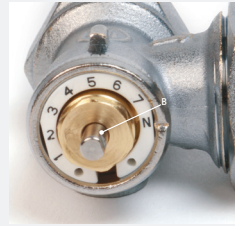

3. При знятті ключа шток (деталь В) залишиться в необхідному положенні попереднього налаштування, яка визначається за номером на кільці клапана. Положення налаштування: 1, 2, 3, 4, 5, 6, 7, N = Все відкрито. Крім позначених регулювальних положень, що мають паспортні таровані значення, можна встановити і проміжні положення налаштувань.



Для клапанів серії PTG є можливість демонтажу запірної частини без скидання тиску і зупинки системи опалення, за допомогою спеціального ключа R400.

R401PTG

КОД	РОЗМІР	ЦІНА, €	□	⊞
R401PX232	3/8"	16,41	-	50
R401PX233	1/2"	17,70	-	50
R401PX234	3/4"	26,25	-	50

Кутовий термостатичний клапан з попереднім налаштуванням, хромований, відвід з герметичною прокладкою.

① INFO

Для налаштування використовувати ключ R73P.

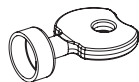

R73PY010

R402PTG

КОД	РОЗМІР	ЦІНА, €	□	⊞
R402PX232	3/8"	17,55	-	50
R402PX233	1/2"	19,23	-	50
R402PX234	3/4"	26,26	-	50

Прямий термостатичний клапан з попереднім налаштуванням, хромований, відвід з герметичною прокладкою.

① INFO

Для налаштування використовувати ключ R73P.

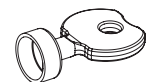

R73PY010

R411PTG

КОД	РОЗМІР	ЦІНА, €	□	⊞
R411PX232	3/8" x 16	17,78	1	10
R411PX233	1/2" x 16	17,51	1	10

Кутовий термостатичний клапан з попереднім налаштуванням, хромований, відвід з герметичною прокладкою, під'єднання із зовн. різб.

① INFO

Для налаштування використовувати ключ R73P.

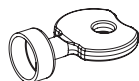

R73PY010

R412PTG

КОД	РОЗМІР	ЦІНА, €	□	⊞
R412PX232	3/8" x 16	17,78	1	10
R412PX233	1/2" x 16	19,12	1	10

Прямий термостатичний клапан з попереднім налаштуванням, хромований, відвід з герметичною прокладкою, під'єднання із зовн. різб.

① INFO

Для налаштування використовувати ключ R73P.

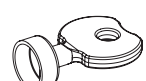

R73PY010

R415PTG

КОД	РОЗМІР	ЦІНА, €	□	⊞
R415PX242	1/2" x 16	31,38	1	50

Кутовий осьовий термостатичний клапан з попереднім налаштуванням, хромований, відвід з герметичною прокладкою.

① INFO

Для налаштування використовувати ключ R73P.

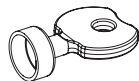

R73PY010

R438P

КОД	РОЗМІР	ЦІНА, €	□	⊞
R438PX037	1/2" x 3/4"E	55,42	1	-

Група термостатична для двотрубних систем з кутовим клапаном з попереднім налаштуванням.

① INFO

Для налаштування використовувати ключ R73P. Для під'єднання труби застосовувати перехідники R178, R179 або R179AM. Поставляється без хромованої трубки R194.



Клапани з попереднім регулюванням та динамічним балансуванням

R401DB

КОД	РОЗМІР	ЦІНА, €	□	⊞
R401DBX032	3/8"	31,71	1	50
R401DBX033	1/2"	33,58	1	50
R401DBX004	3/4"	38,26	1	30

Кутовий термостатичний клапан з автоматичним динамічним регулюванням розходу, хромований, відведення з герметичною прокладкою.



R402DB

КОД	РОЗМІР	ЦІНА, €	□	⊞
R402DBX032	3/8"	38,10	1	50
R402DBX033	1/2"	36,12	1	50
R402DBX004	3/4"	46,00	1	50

Прямий термостатичний клапан з автоматичним динамічним регулюванням розходу, хромований, відведення з герметичною прокладкою.



R411DB

КОД	РОЗМІР	ЦІНА, €	□	⊞
R411DBX033	1/2" x 16	40,31	1	50

Кутовий термостатичний клапан з автоматичним динамічним регулюванням розходу, хромований, відведення з герметичною прокладкою, під'єднання із зовнішнім різьбленням.



R412DB

КОД	РОЗМІР	ЦІНА, €	□	⊞
R412DBX033	1/2" x 16	48,57	1	50

Прямий термостатичний клапан з автоматичним динамічним регулюванням розходу, хромований, відведення з герметичною прокладкою, під'єднання із зовнішнім різьбленням.



R415DB

КОД	РОЗМІР	ЦІНА, €	□	⊞
R415DBX033	1/2"	38,96	1	50
R415DBX042	1/2" x 16	39,35	1	50

Кутовий осьовий термостатичний клапан з автоматичним динамічним регулюванням розходу, хромований, відведення з герметичною прокладкою



КОНСТРУКЦІЯ

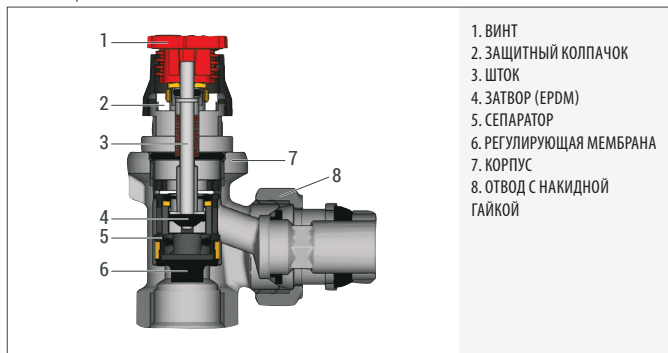

ГРАФІКИ ПОПЕРЕДНЬОЇ НАСТРОЙКИ ВИТРАТИ

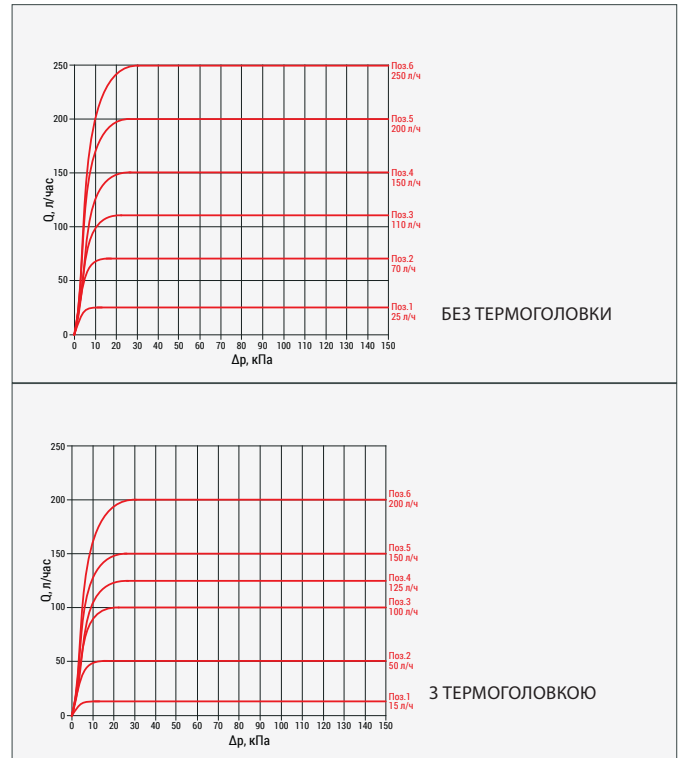

ЗНАЧЕННЯ ПЕРЕДНАЛАШТУВАННЯ	1	2	3	4	5	6
ВИТРАТА БЕЗ ТЕРМОГОЛОВКИ, л / ГОД	25	70	110	150	200	250
ВИТРАТА З ТЕРМОГОЛОВКОЮ, л / ГОД	15	50	100	125	150	200
ΔP MIN, кПа	10	15	20	25	25	30
ΔP MAX, кПа	150					

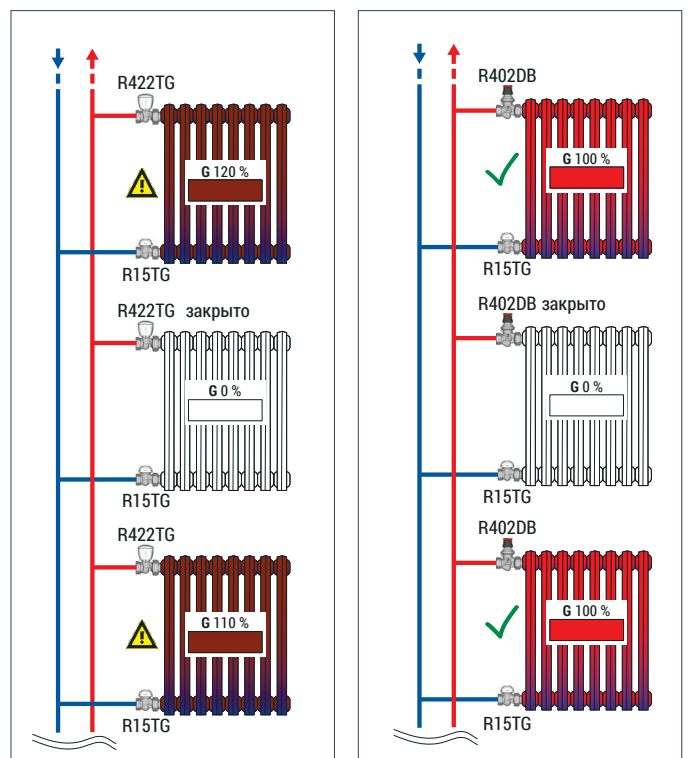

R401DB

КОД	РОЗМІР	ЦІНА, €	□	⊞
R401HDBX102	3/8"	35,63	1	50
R401HDBX103	1/2"	36,68	1	50
R401HDBX104	3/4"	40,87	1	30

Кутовий термостатичний клапан з автоматичним динамічним регулюванням розходу, хромований, відведення з герметичною прокладкою. різьб. 30x1,5мм

NEW



R402DB

КОД	РОЗМІР	ЦІНА, €	□	⊞
R402HDBX102	3/8"	36,99	1	50
R402HDBX103	1/2"	38,19	1	50
R402HDBX104	3/4"	43,36	1	50

Прямий термостатичний клапан з автоматичним динамічним регулюванням розходу, хромований, відведення з герметичною прокладкою. різьб. 30x1,5мм

NEW



R415DB

КОД	РОЗМІР	ЦІНА, €	□	⊞
R415HDBX103	1/2"	42,95	1	50

Кутовий осьовий термостатичний клапан з автоматичним динамічним регулюванням розходу, хромований, відведення з герметичною прокладкою. різьб. 30x1,5мм

NEW



Клапани зі збільшеним проходом

R401D

КОД	РОЗМІР	ЦІНА, €	□	⊞
R401DX003	1/2"	13,04	5	50
R401DX004	3/4"	21,83	5	50

Кутовий термостатичний клапан зі збільшеним проходом, хромований. Збільшений прохід для розміру 3/4".



R402D

КОД	РОЗМІР	ЦІНА, €	□	⊞
R402DX003	1/2"	17,47	10	100
R402DX004	3/4"	29,34	5	50

Прямий термостатичний клапан зі збільшеним проходом, хромований. Збільшений прохід для розміру 3/4".



R401H

КОД	РОЗМІР	ЦІНА, €	□	⊞
R401HX003	1/2"	16,38	1	50
R401HX004	3/4"	28,25	5	50
R401QX004	3/4"	27,17	1	50

Кутовий термостатичний клапан (підключення термостатичної головки - різьб. 30x1,5мм). Збільшений прохід для розміру 3/4".



R402H

КОД	РОЗМІР	ЦІНА, €	□	⊞
R402HX003	1/2"	17,08	1	50
R402HX004	3/4"	28,79	5	50
R402QX004	3/4"	28,29	1	50

Прямий термостатичний клапан (підключення термостатичної головки - різьб. 30x1,5мм). Збільшений прохід для розміру 3/4".



INFO

Сумісний з термоголовки R460H, R468H, K470H, R470H

INFO

Сумісний з термоголовки R460H, R468H, K470H, R470H

R403H

КОД	РОЗМІР	ЦІНА, €	□	⊞
R403HX023	1/2" - левый	24,87	1	50
R403HX033	1/2" - правый	24,87	1	50

Клапан термостатичний з різьб. 30x1,5 мм, з захисним ковпачком, кутовий, хромований, підключення з боку трубопроводу внутрішня труба різь.



R415H

КОД	РОЗМІР	ЦІНА, €	□	⊞
R415HX003	1/2"	21,15	1	50

Кутовий осьовий термостатичний клапан, хромований (підключення термостатичної головки - різьб. 30x1,5мм).

INFO

Сумісний з термоголовки R460H, R468H, K470H, R470H



INFO

Сумісний з термоголовки R460H, R468H, K470H, R470H

Запірні клапани

R16TG

КОД	РОЗМІР	ЦІНА, €	□	⊞
R16X032	3/8"	8,05	1	50
R16X033	1/2"	7,14	1	50
R16EX037	1/2" x 3/4" E	11,79	1	50

Кутовий запірний клапан, хромований, відвід з герметичною прокладкою.



R17TG

КОД	РОЗМІР	ЦІНА, €	□	⊞
R17X032	3/8"	8,67	1	50
R17X033	1/2"	8,31	1	50
R17EX037	1/2" x 3/4" E	12,36	1	50

Прямий запірний клапан, хромований, відвід з герметичною прокладкою.



R16D2

КОД	РОЗМІР	ЦІНА, €	□	⊞
R16DX002	3/8"	8,76	10	100
R16DX003	1/2"	10,73	10	100
R16DX004	3/4"	15,11	5	50

Кутовий запірний клапан, хромований.

① INFO

відвід відповідно до DIN 3842



R17D2

КОД	РОЗМІР	ЦІНА, €	□	⊞
R17DX002	3/8"	9,44	10	100
R17DX003	1/2"	11,79	10	100
R17DX004	3/4"	16,27	5	50

Прямий запірний клапан, хромований.

① INFO

відвід відповідно до DIN 3842



R14TG

КОД	РОЗМІР	ЦІНА, €	□	⊞
R14X032	3/8"	10,31	1	50
R14X033	1/2"	12,03	1	50
R14X034	3/4" *	19,32	5	50
R14X035	1" *	29,53	2	20
R14X036	1 1/4" *	52,88	2	20

* Патрубок без герметичної прокладки, з латунними ковпачками

Кутовий запірний клапан, хромований, відвід з герметичною прокладкою.



R15TG

КОД	РОЗМІР	ЦІНА, €	□	⊞
R15X032	3/8"	11,37	1	50
R15X033	1/2"	13,34	1	50
R15X034	3/4" *	21,48	5	50
R15X035	1" *	32,92	2	20
R15X036	1 1/4" *	59,73	2	20

* Патрубок без герметичної прокладки, з латунними ковпачками

Прямий запірний клапан, хромований, відвід з герметичною прокладкою.



R29TG

КОД	РОЗМІР	ЦІНА, €	□	⊞
R29X032	3/8" x 16	10,96	1	50
R29X033	1/2" x 16	10,84	1	50
R29X034	1/2" x 18	11,92	1	50
R29X035	3/4" x 18 *	18,68	5	50
R29X036	3/4" x 22 *	19,95	5	50
R29EX037	1/2" x 3/4"E	12,82	1	50

* Патрубок без герметичної прокладки, з латунними ковпачками

Кутовий запірний клапан, хромований, відвід з герметичною прокладкою, під'єднання із зовн. різб.

① INFO

Для під'єднання труби застосовувати перехідники R178, R179 або R179AM



R31TG

КОД	РОЗМІР	ЦІНА, €	□	⊞
R31X032	3/8" x 16	13,01	1	50
R31X033	1/2" x 16	12,70	1	50
R31X034	1/2" x 18	12,89	1	50
R31X035	3/4" x 18 *	20,69	5	50
R31X036	3/4" x 22 *	22,20	5	50
R31EX037	1/2" x 3/4"E	13,52	1	50

* Патрубок без герметичної прокладки, з латунними ковпачками

Прямий запірний клапан, хромований, відвід з герметичною прокладкою, під'єднання із зовн. різб.

① INFO

Для під'єднання труби застосовувати перехідники R178, R179 або R179AM



R16C2

КОД	РОЗМІР	ЦІНА, €	□	⊞
R16CX003	1/2" x 15	8,47	1	50

Кутовий запірний клапан під пайку, нікельований.

① INFO

відвід відповідно до DIN 3842



R17C2

КОД	РОЗМІР	ЦІНА, €	□	⊞
R17CX003	1/2" x 15	9,17	1	50

Прямий запірний клапан під пайку, нікельований.

① INFO

відвід відповідно до DIN 3842



R714TG

КОД	РОЗМІР	ЦІНА, €	□	⊞
R714X032	3/8"	11,07	10	100
R714X033	1/2"	13,71	10	100
R714X034	3/4" *	19,43	5	50

* Патрубок без герметичної прокладки, з латунними ковпачками

Кутовий запірний клапан з можливістю зливу води з радіатора, хромований, відвід з герметичною прокладкою.

① INFO

Для зливу необхідно використовувати спускний пристрій R700 (опція, замовити додатково)



R715TG

КОД	РОЗМІР	ЦІНА, €	□	⊞
R715X032	3/8"	12,42	10	100
R715X033	1/2"	14,23	10	100
R715X034	3/4" *	20,26	5	50

* Патрубок без герметичної прокладки, з латунними ковпачками

Прямий запірний клапан з можливістю зливу води з радіатора, хромований, відвід з герметичною прокладкою.

① INFO

Для зливу необхідно використовувати спускний пристрій R700 (опція, замовити додатково)



Термостатические головки

R468

КОД	РОЗМІР	ЦІНА, €	☐	☒
R468X001	-	15,40	1	50

Термостатична головка з рідинним датчиком, з налаштуванням проти заморожування, функцією блокування і обмеження, замикання клапана. Підключення CLIP-CLAP.



R468H

КОД	РОЗМІР	ЦІНА, €	☐	☒
R468HX001	-	16,68	1	50
R468HX051	антиванд.	19,85	1	50

Термостатична головка з рідинним датчиком, з налаштуванням проти заморожування, функцією блокування і обмеження, замикання клапана, з різб. з'єднанням M30x1,5.



R468C

КОД	РОЗМІР	ЦІНА, €	☐	☒
R468CX001	-	19,02	1	50

Термостатична головка з рідинним датчиком, з налаштуванням проти заморожування, функцією блокування і обмеження, замикання клапана, з різб. з'єднанням M30x1,5 і адаптером для інсталяції на клапани Giacomini Clip-Clap.



R460

КОД	РОЗМІР	ЦІНА, €	☐	☒
R460X001	-	16,11	1	50

Термостатична головка з рідинним датчиком, з налаштуванням проти заморожування. Підключення CLIP-CLAP.



R460H

КОД	РОЗМІР	ЦІНА, €	☐	☒
R460HX011	-	18,13	1	50

Термостатична головка з рідинним датчиком, з налаштуванням проти заморожування, з різб. з'єднанням M30x1,5.



R470

КОД	РОЗМІР	ЦІНА, €	☐	☒
R470X001	-	9,48	1	50

Термостатична головка з рідинним датчиком, з налаштуванням проти заморожування. Підключення CLIP-CLAP.



R470H

КОД	РОЗМІР	ЦІНА, €	☐	☒
R470HX001	-	9,93	1	50

Термостатична головка з рідинним датчиком, з налаштуванням проти заморожування, з різб. з'єднанням M30x1,5.



K470H

КОД	РОЗМІР	ЦІНА, €	☐	☒
K470HX001	-	84,76	1	50
K470WX021	-	192,01	1	20

Хронотермостат для радіаторів опалення. В комплекті з адаптером для інсталяції на клапани Giacomini системи Clip-Clap або на клапани "H" з різб. сполученням. Чотири денних програми. Підключення програматора K471. Живлення - 2 батареї AA 1,5 V. Ступінь захисту IP30.



K471

КОД	РОЗМІР	ЦІНА, €	☐	☒
K471X001	-	146,70	1	-

Програматор для швидкого занесення даних в пам'ять хронотермостатів радіаторних K470H, вхід USB.



R463

КОД	РОЗМІР	ЦІНА, €	☐	☒
R463X002	2 м	109,48	1	25
R463X005	5 м	120,43	1	25

Термостатична головка з виносної рукояткою-регулятором, з налаштуванням проти заморожування.



R462

КОД	РОЗМІР	ЦІНА, €	☐	☒
R462X002	2 м	49,90	1	25
R462X005	5 м	62,19	1	25

Термостатична головка з виносним датчиком і регулюванням на опалювальному приладі, з налаштуванням проти заморожування.



УСТАНОВКА ТЕРМОСТАТИЧНОЇ ГОЛОВКИ З КРІПЛЕННЯМ CLIP-CLAP

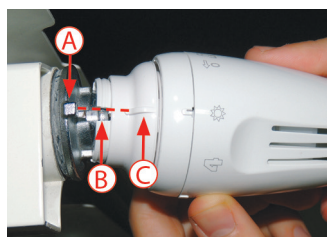

Повністю відкрити термостатичну головку поворотом ручки в положення «*». Потягнути зажимное кільце у напрямку до ручки.

Приєднати термостатичну головку до клапана, перевірити суміщення виступу клапана (A), монтажної пази термостатичною головки (B) і контрольної насічки на кільці з затискним з'єднанням із засувкою (C).

Повністю закрити термостатичну головку поворотом ручки в положення «0».

Встановити бажані температурні параметри, обертаючи ручку термоголовки.

Комплекти для опалювальних приладів

R705K

КОД	РОЗМІР	ЦІНА, €	□	⊞
R705KX003	1/2"	16,69	1	25
R705KX113	1/2" x 16	20,24	1	20

Комплект для опалювальних приладів: кутовий ручний клапан, кутовий запірний клапан.



R706K

КОД	РОЗМІР	ЦІНА, €	□	⊞
R706KX003	1/2"	18,17	1	25

Комплект для опалювальних приладів: прямий ручний клапан, прямий запірний клапан.



R470A

КУТОВИЙ І ПРЯМИЙ КОМПЛЕКТИ

КОД	РОЗМІР	ЦІНА, €	□	⊞
R470AX002	3/8" x 16 - углової	40,38	1	18
R470AX003	1/2" x 16 - углової	37,97	1	18
R470AX012	3/8" x 16 - прямої	41,98	1	18
R470AX013	1/2" x 16 - прямої	39,43	1	18

КУТОВИЙ ОСЬОВОЇ КОМПЛЕКТ

КОД	РОЗМІР	ЦІНА, €	□	⊞
R470AX023	1/2" x 16 - осевої	36,99	1	18

УГЛОВОЙ



R470 R411TG R29TG

ПРЯМОЙ



R470 R412TG R31TG

ОСЕВОЙ



R470 R415TG R29TG

Термостатичний комплект для опалювального приладу: термостатична голівка, термостатичний клапан, запірний клапан; під'єднання клапанів із зовн. різб.



R470F

КУТОВИЙ І ПРЯМИЙ КОМПЛЕКТИ

КОД	РОЗМІР	ЦІНА, €	□	⊞
R470FX002	3/8" - углової	35,27	1	18
R470FX003	1/2" - углової	34,60	1	18
R470FX012	3/8" - прямої	42,10	1	18
R470FX013	1/2" - прямої	34,84	1	18

КУТОВИЙ ОСЬОВОЇ КОМПЛЕКТ

КОД	РОЗМІР	ЦІНА, €	□	⊞
R470FX023	1/2" - осевої	36,67	1	-

Термостатичний комплект для опалювального приладу: термостатична голівка, термостатичний клапан, запірний клапан.

КУТОВИЙ



R470 R401TG R14TG

ПРЯМИЙ



R470 R402TG R15TG

ОСЕВОЙ



R470 R415TG R14TG



INFO

R470FX033, R470FX043 - комплекти термостатичні, з відсічними клапанами R16X033 і R17X033, в коробках компактного виконання.

R460PA

КОД	РОЗМІР	ЦІНА, €	□	⊞
R460PA002	3/8" x 16 - угл.	53,33	-	50
R460PA003	1/2" x 16 - угл.	53,33	-	50
R460PA012	3/8" x 16 - прям.	58,00	-	50
R460PA013	1/2" x 16 - прям.	58,00	-	50

Термостатичний комплект для опалювального приладу, з попереднім налаштуванням: термостатична голівка, термостатичний клапан з попереднім налаштуванням, запірний клапан. Клапани із зовнішнім різьбленням. Не містить загальної упаковки.



УГЛОВОЙ



ПРЯМОЙ

R470F - компактне пакування

NEW

КУТОВИЙ І ПРЯМИЙ КОМПЛЕКТИ

КОД	РОЗМІР	ЦІНА, €	□	⊞
R470FX033	1/2" - углової	33,07	1	8
R470FX043	1/2" - прямої	34,14	1	8

КУТОВИЙ ОСЬОВОЇ КОМПЛЕКТ

КОД	РОЗМІР	ЦІНА, €	□	⊞
R470FX027	1/2" - осевої	36,67	1	-

Термостатичний комплект для опалювального приладу: термостатична голівка, термостатичний клапан, запірний клапан.



R470F-KV

КОД	РОЗМІР	ЦІНА, €	□	⊞
R470FX054	3/4" - углової	51,23	1	18
R470FX064	3/4" - прямої	54,15	1	18

Термостатичний комплект для опалювальних приладів із збільшеним проходом: термостатична голівка, термостатичний клапан, запірний клапан.

КУТОВИЙ



R470 R401Q R14TG

ПРЯМИЙ



R470 R402Q R15TG



➤ Бездротова система - Klimadomotic

KD410

КОД	РОЗМІР	ЦІНА, €	📦	🔗
KD410Y002	Connect-TRV (230 В)	1983,47	1	0

Контролер з сенсорним екраном, для управління бездротовими пристроями по протоколу ZigBee.

Connect-TRV для систем радіаторного опалення з термостатичними клапанами.

Підтримуються протоколи зв'язку:

- ZigBee (зв'язок з терморегуляторами радіаторними K470W)
- WiFi (зв'язок WiFi)
- Lora (зв'язок бездротова з модулем управління KA410 і датчиками температури / вологості K410W)
- Modbus (дротовий зв'язок з модулями регулювання KPM40 Hydro і / або KPM45 Air).



ZigBee LoRa



K410W

КОД	РОЗМІР	ЦІНА, €	📦	🔗
K410WY001	темп. датчик	350,03	1	0

Бездротові датчики температури і вологості або тільки температури, для роботи з KPM40. живлення K410WY001 і K410WY002: 2 батареї тип у AA 1,5 В. живлення K410WY012: 12 В через модуль KPM40. Сертифікація CE.



LoRa

K497

КОД	РОЗМІР	ЦІНА, €	📦	🔗
K497Y102	4P для KD410	6,62	1	0
K497Y110	5P для K410W, K465	6,62	1	0
K497Y120	2P-F для KD410	6,62	1	0

З'єднувачі електричні.

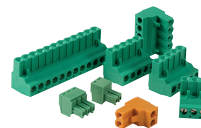

K470W

КОД	РОЗМІР	ЦІНА, €	📦	🔗
K470WX001	радіо	192,01	1	20

Бездротовий хронотермостат для радіаторів. Зв'язок стандарту ZigBee, двоспрямована. Радіо частота 2,4 ГГц. Застосовується з адаптерами для інсталяції на корпусах клапанів Giacomini "TG" або "H" серій.



ZigBee

KA410

КОД	РОЗМІР	ЦІНА, €	📦	🔗
KA410Y001	230 В	871,15	1	20

Бездротовий контролер для ввімкнення / вимкнення генератора тепла (котел, тепловий насос, електричний сервопривід). Зв'язок з блоком управління KD410 Connect-TRV за допомогою протоколу LoRa.



LoRa

KE410

КОД	РОЗМІР	ЦІНА, €	📦	🔗
KE410Y002	230 В (16 А)	874,13	1	20

Бездротовий ретранслятор сигналу ZigBee для розширення зони радіопокриття між блоком управління KD410 Connect-TRV і найбільш віддаленими термостатичними головками.



KLIMAdomotic зручна бездротова система управління термостатами K470W. Сенсорний блок управління KD410 володіє зручним графічним інтерфейсом і легко налаштовується. Також, можливий і віддалений доступ через інтернет через веб-сторінку настільного комп'ютера або з планшета / смартфона, через додаток "Giacomini Connect".



K470W
Терморегулятор

Управляющее
проводное реле
KA410



Котёл



Блок управления с сенсорным
дисплеем KD410Y002



Роутер



App



Web page



K410WY001/K410W002
Термодатчик комнатный

Клапани хромовані з глянцевим покриттям

1

T25C

КОД	РОЗМІР	ЦІНА, €	□	⊞
T25CX003	1/2" x 16	31,53	1	20

Кутовий ручний клапан для сушки для рушників, хромований, з глянцевою поверхнею, з підключенням із зовн. різб. для перехідників, від води з герметичною прокладкою.

INFO

Потрібно доукомплектувати перехідником T177, T178C або T179M



T27C

КОД	РОЗМІР	ЦІНА, €	□	⊞
T27CX003	1/2" x 16	33,68	1	20

Прямий ручний клапан для сушки для рушників, хромований, з глянцевою поверхнею, з підключенням із зовн. різб. для перехідників, відв оди з герметичною прокладкою.

INFO

Потрібно доукомплектувати перехідником T177, T178C або T179M



T431C

КОД	РОЗМІР	ЦІНА, €	□	⊞
T431CX003	1/2" x 16	40,25	1	20

Кутовий мікрометричний термостатичний клапан для сушки для рушників, хромований, з глянцевою поверхнею, з підключенням із зовн. різб. для перехідників, відводи з герметичною прокладкою.

INFO

Потрібно доукомплектувати перехідником T177, T178C або T179M



T432C

КОД	РОЗМІР	ЦІНА, €	□	⊞
T432CX003	1/2" x 16	42,88	1	20

Прямий мікрометричний термостатичний клапан для сушки для рушників, хромований, з глянцевою поверхнею, з підключенням із зовн. різб. для перехідників, відводи з герметичною прокладкою.

INFO

Потрібно доукомплектувати перехідником T177, T178C або T179M



T29C

КОД	РОЗМІР	ЦІНА, €	□	⊞
T29CX003	1/2" x 16	29,18	1	20

Кутовий запірний клапан для сушки для рушників, хромований, з глянцевою поверхнею, з підключенням із зовн. різб. для перехідників, в ідводи з герметичною прокладкою.

INFO

Потрібно доукомплектувати перехідником T177, T178C або T179M



T31C

КОД	РОЗМІР	ЦІНА, €	□	⊞
T31CX003	1/2" x 16	31,07	1	20

Прямий запірний клапан для сушки для рушників, хромований, з глянцевою поверхнею, з підключенням із зовн. різб. для перехідників, відводи з герметичною прокладкою.

INFO

Потрібно доукомплектувати перехідником T177, T178C або T179M



T470C

КОД	РОЗМІР	ЦІНА, €	□	⊞
T470CX001	-	27,86	1	50

Термостатична головка з рідинним датчиком, хромована, з глянцевою поверхнею.



T439L

КОД	РОЗМІР	ЦІНА, €	□	⊞
T439LX023	1/2" x 16 - левый	186,24	1	10
T439LX033	1/2" x 16 - правый	186,24	1	10

Комплект для сушки для рушників: мікрометричний термостатичний клапан і запірний клапан, двохплщинні. У двох версіях: клапан термос татичний справа - клапан запірний зліва або ж клапан термостатичний зліва - клапан запірний справа.



T386T

КОД	РОЗМІР	ЦІНА, €	□	⊞
T386TX013	3/4" F x 3/4" E	106,17	1	25

Вузол нижнього підключення полотенецесушителей, кутовий, хромований полірований. Містить термостатичний і запірний клапани.



T357M

КОД	РОЗМІР	ЦІНА, €	□	⊞
T357MX011	1/2" x 16 - правый	80,19	1	25

Вузол нижнього підключення мікрометричний термостатичний для однотрубних систем, хромований глянсовий, підключення справа. Міжосьова відстань: 35 мм.



T357B

КОД	РОЗМІР	ЦІНА, €	□	⊞
T357BX021	1/2" x 16 - прав.	74,00	1	25

Вузол нижнього підключення мікрометричний термостатичний для двотрубних систем, хромований глянсовий, підключення зліва. Міжосьова відстань: 35 мм.



T358B

КОД	РОЗМІР	ЦІНА, €	□	⊞
T358BX021	1/2" x 16 - лев.	74,00	1	25

Вузол нижнього підключення мікрометричний термостатичний для двотрубних систем, хромований глянсовий, підключення зліва. Міжосьова відстань: 35 мм.



T358M

КОД	РОЗМІР	ЦІНА, €	□	⊞
T358MX011	1/2" x 16 - левый	80,19	1	25

Вузол нижнього підключення мікрометричний термостатичний для двотрубних систем, хромований глянсовий, підключення зліва. Міжосьова відстань: 35 мм.



T178C

КОД	РОЗМІР	ЦІНА, €	□	⊞
T178CX012	16 x 10	8,10	1	30
T178CX013	16 x 12	8,43	1	30
T178CX015	16 x 14	8,43	1	15
T178CX016	16 x 15	6,85	1	15
T178CX018	16 x 16	8,17	1	15

Перехідник хромований, з глянцевою поверхнею, для металевої (мідної) труби.



T179M

КОД	РОЗМІР	ЦІНА, €	□	⊞
T179EX024	3/4" E x (16 x 2)	10,36	1	10
T179MX005	16 x (14 x 2)	8,93	1	10
T179MX009	16 x (16 x 2)	8,09	1	10
T179MX010	16 x (16 x 2,2)	8,93	1	10

Перехідник хромований, з глянцевою поверхнею, для багатошарової і полімерної труби.



T175D-1

КОД	РОЗМІР	ЦІНА, €	□	⊞
T175DX011	1/2" x 16	14,46	1	25

Ковпак хромований глянцевий для комплекту для сушки для рушників T439L.



T177

КОД	РОЗМІР	ЦІНА, €	□	⊞
T177X010	1/2" x 16	7,37	1	25

Перехідник хромований, з глянцевою поверхнею, з внутрішньою трубною різь. (для сталевий труби).



T175D

КОД	РОЗМІР	ЦІНА, €	□	⊞
T175DX001	12 - 18	4,72	1	25

Фасадна розетка універсальна для труби, хромована з глянцевою поверхнею.



T15TG

КОД	РОЗМІР	ЦІНА, €	□	⊞
T15TGX004	1/2"	13,02	1	25

Відвід хромований з глянцевою поверхнею, з ущільненням, для регулювальних і запірних клапанів.



➤ Клапани нижнього підключення для двотрубних систем

R440N

КОД	РОЗМІР	ЦІНА, €	□	⊞
R440NX032	1/2" x 16	35,91	5	50

Мікрометричний термостатичний компактний вузол для двотрубних систем з вбудованим запірним клапаном. Міжосьова відстань 35 мм.

ⓘ INFO

Для під'єднання труби застосовувати перехідники R178, R179 або R179AM. Поставляється з зондом довжиною 45 см.



R356B1

КОД	РОЗМІР	ЦІНА, €	□	⊞
R356BX062	1/2" x 18	37,93	1	50

Зонд не включен

Мікрометричний термостатичний вузол для двотрубних систем прямий, під'єднання до радіатора знизу, з відводом.

ⓘ INFO

Для під'єднання труби застосовувати перехідники R178, R179 або R179AM. Застосовувати з зондом (Ø12) R171FY002 (поставляється окремо).



R357B1

КОД	РОЗМІР	ЦІНА, €	□	⊞
R357BX062	1/2" x 18 - правый	49,42	1	25

Зонд не включен

Мікрометричний термостатичний вузол для двотрубних систем, під'єднання до радіатора справа, з відводом.

INFO

Для під'єднання труби застосовувати перехідники R178, R179 або R179AM. Застосовувати з зондом (Ø12) R171FY002 (поставляється окремо).



R358B1

КОД	РОЗМІР	ЦІНА, €	□	⊞
R358BX062	1/2" x 18 - левый	49,42	1	25

Зонд не включен

Мікрометричний термостатичний вузол для двотрубних систем, під'єднання до радіатора зліва, з відводом.

INFO

Для під'єднання труби застосовувати перехідники R178, R179 або R179AM. Застосовувати з зондом (Ø12) R171FY002 (поставляється окремо).

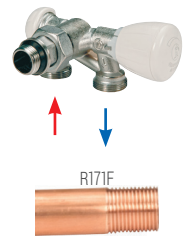

R438

КОД	РОЗМІР	ЦІНА, €	□	⊞
R438X062	1/2" x 16	48,65	1	25
R438X063	1/2" x 18	49,62	1	25
R438X035	1/2" x 16 x 15	45,15	1	25
R438X036	1/2" x 18 x 15	45,15	1	25

Поставляється без хромованої трубки

Мікрометрична термостатична група для двотрубних систем з кутовим клапаном.

INFO

Для під'єднання труби застосовувати перехідники R178, R179 або R179AM. Поставляється без хромованої трубки R194.

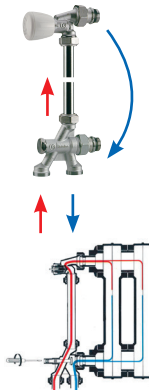

R438MTG

КОД	РОЗМІР	ЦІНА, €	□	⊞
R438MX033	1/2" x 18	54,49	1	25
R438MX036	1/2" x 18 x 15	45,14	1	25

Поставляється без хромованої трубки

Мікрометрична термостатична група для двотрубних систем з боковим підключенням трубопроводу і прямим клапаном.

INFO

Для під'єднання труби застосовувати перехідники R178, R179 або R179AM. Поставляється без хромованої трубки R194.

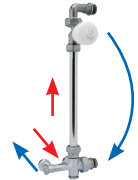

> Клапани нижнього підключення для однотрубних систем

R437N

КОД	РОЗМІР	ЦІНА, €	□	⊞
R437NX031	1/2" x 16	35,91	5	50

Мікрометричний термостатичний компактний вузол для однотрубних систем з вбудованим запірним клапаном. Міжосьова відстань 35 мм.

INFO

Для під'єднання труби застосовувати перехідники R178, R179 або R179AM. Поставляється з зондом довжиною 45 см.



R437

КОД	РОЗМІР	ЦІНА, €	□	⊞
R437X032	1/2" x 18	32,76	5	50

Мікрометричний термостатичний компактний вузол для однотрубних систем з вбудованим запірним клапаном. Міжосьова відстань 35 мм.

INFO

Для під'єднання труби застосовувати перехідники R178, R179 або R179AM. Поставляється з зондом довжиною 45 см.

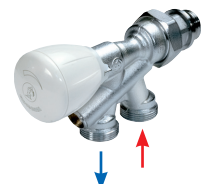

R356M1

КОД	РОЗМІР	ЦІНА, €	□	⊞
R356MX061	1/2" x 16	37,84	1	50
R356MX062	1/2" x 18	38,56	1	50

Зонд не включен

Мікрометричний термостатичний вузол для однотрубних систем прямий, під'єднання до радіатора знизу, з відводом.

INFO

Для під'єднання труби застосовувати перехідники R178, R179 або R179AM. Застосовувати з зондом (Ø12) R171FY002 (поставляється окремо).



R357M1

КОД	РОЗМІР	ЦІНА, €	□	⊞
R357MX062	1/2" x 18	49,42	1	25

Зонд не включен

Мікрометричний термостатичний вузол для однотрубних систем, під'єднання до радіатора справа, з відводом.

INFO

Для під'єднання труби застосовувати перехідники R178, R179 або R179AM. Застосовувати з зондом (Ø12) R171FY002 (поставляється окремо).



R358M1

КОД	РОЗМІР	ЦІНА, €	□	⊞
R358MX062	1/2" x 18	49,32	1	25

Зонд не включен

Мікрометричний термостатичний вузол для двотрубних систем, під'єднання до радіатора зліва, з відводом.

INFO

Для під'єднання труби застосовувати перехідники R178, R179 або R179AM. Застосовувати з зондом (Ø12) R171FY002 (поставляється окремо).

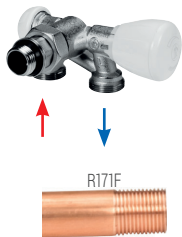

R314N

КОД	РОЗМІР	ЦІНА, €	□	⊞
R314NX002	1/2" x 16	32,00	5	20

Ручний вузол для однотрубно́ї системи.

INFO

Для під'єднання труби застосовувати перехідники R178, R179 або R179AM.

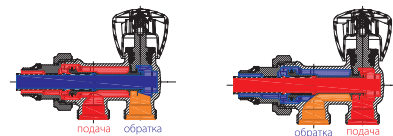

R314DN

КОД	РОЗМІР	ЦІНА, €	□	⊞
R314DX033	1/2" x 16 x 15	38,74	1	10

Ручна група для однотрубних систем.



R436

КОД	РОЗМІР	ЦІНА, €	□	⊞
R436X062	1/2" x 16	51,10	1	25
R436X063	1/2" x 18	40,54	1	25
R436X035	1/2" x 16 x 15	40,92	1	25
R436X036	1/2" x 18 x 15	44,40	1	25

Поставляється без хромированной трубки

Мікрометрична термостатична група для однотрубних систем з кутовим клапаном.

INFO

Для під'єднання труби застосовувати перехідники R178, R179 або R179AM. Поставляється без хромированной трубки R194.



R436M-1

КОД	РОЗМІР	ЦІНА, €	□	⊞
R436MX033	1/2" x 18 x 15	55,70	1	25
R436MX036	1/2" x 18	55,91	1	25

Поставляється без хромированной трубки

Група мікрометрична термостатична для двотрубних систем з боковим підключенням трубопроводу і прямим клапаном.

INFO

Для під'єднання труби застосовувати перехідники R178, R179 або R179AM. Поставляється без хромированной трубки R194.



R438P

КОД	РОЗМІР	ЦІНА, €	□	⊞
R438PX037	1/2" x 3/4"E	35,60	1	-

Група термостатична для двотрубних систем з кутовим клапаном з попереднім налаштуванням.

INFO

Для настройки використовувати ключ R73P. Для під'єднання труби застосовувати перехідники R178, R179 або R179AM. Поставляється без хромированной трубки R194.



Зонди

R171C

КОД	РОЗМІР	ЦІНА, €	□	⊞
R171CY001	Ø11 - 450 мм	10,47	1	-
R171CY002	Ø12 - 450 мм	11,24	1	-
R171CY003	Ø14 - 450 мм	12,58	1	-

Мідний зонд для вузлів для однотрубних і двотрубних систем, довжина 450 мм.



R171F

КОД	РОЗМІР	ЦІНА, €	□	⊞
R171FY002	Ø12 - 450 мм	13,37	1	100
R171FY012	Ø12 - 200 мм	8,61	1	200

Мідний зонд, з різб., для вузлів для однотрубних і двотрубних систем, довжина 450 мм.

INFO

З різб. 12x1 мм, використовувати з відводом P15TGX045



R194

КОД	РОЗМІР	ЦІНА, €	□	⊞
R194X002	Ø16 - 600 мм	32,45	1	50
R194X003	Ø16 - 900 мм	34,77	1	50
R194X004	Ø16 - 1000 мм	37,54	1	50
R194X006	Ø16 - 1200 мм	42,17	1	50

Хромова трубка для груп для однотрубних і двотрубних систем, для з'єднання верхнього і нижнього вузла



R171P

КОД	РОЗМІР	ЦІНА, €	□	⊞
R171PY001	Ø11 - 450 мм	1,94	1	-
R171PY002	Ø12 - 450 мм	2,45	1	-
R171PY003	Ø14 - 450 мм	3,03	1	-

Пластиковий зонд для вузлів для однотрубних і двотрубних систем, довжина 450 мм.



Клапани для сталевих панельних радіаторів

R385T

КОД	РОЗМІР	ЦІНА, €	□	⊞
R385TХ013	3/4" F x 3/4" E	59,44	1	25

Вузол нижнього підключення сталевих панельних радіаторів і рушникосушок, прямий. Містить термостатичний і запірний клапани.



R386T

КОД	РОЗМІР	ЦІНА, €	□	⊞
R386TХ013	3/4" F x 3/4" E	56,93	1	25

Вузол нижнього підключення сталевих панельних радіаторів і рушникосушок, кутовий. Містить термостатичний і запірний клапани.



R387

КОД	РОЗМІР	ЦІНА, €	□	⊞
R387Х001	3/4" F x 18	16,87	5	50
R387Х002	3/4" F x 3/4" E	16,61	5	50
R387Х012	1/2" M x 3/4" E	22,01	5	50

Вузол нижнього підключення сталевих панельних радіаторів, прямий, для двотрубних систем. Містить запірний клапан для перекриття і балансування.



R387L

КОД	РОЗМІР	ЦІНА, €	□	⊞
R387LХ001	3/4" F x 18	14,42	5	50
R387LХ002	3/4" F x 3/4" E	14,42	5	50
R387LХ011	1/2" M x 18	17,90	5	50
R387LХ012	1/2" M x 3/4" E	17,91	5	50

Вузол нижнього підключення сталевих панельних радіаторів, прямий, для двотрубних систем. Компактне виконання. Містить запірний клапан для перекриття і балансування.



R388

КОД	РОЗМІР	ЦІНА, €	□	⊞
R388Х001	3/4" F x 18	15,41	5	50
R388Х002	3/4" F x 3/4" E	16,09	5	50
R388Х012	1/2" M x 3/4" E	20,40	5	50

Вузол нижнього підключення сталевих панельних радіаторів, кутовий, для двотрубних систем. Містить запірний клапан для перекриття і балансування.



R388L

КОД	РОЗМІР	ЦІНА, €	□	⊞
R388LХ001	3/4" F x 18	16,64	5	50
R388LХ002	3/4" F x 3/4" E	16,83	5	50
R388LХ011	1/2" M x 18	19,71	5	50
R388LХ012	1/2" M x 3/4" E	19,70	5	50

Вузол нижнього підключення сталевих панельних радіаторів, кутовий, для двотрубних систем. Компактне виконання. Містить запірний клапан для перекриття і балансування.



R383

КОД	РОЗМІР	ЦІНА, €	□	⊞
R383Х011	1/2" M x 18	39,48	4	20
R383Х012	1/2" M x 3/4" E	39,85	4	20
R383Х001	3/4" F x 18	35,80	4	20
R383Х002	3/4" F x 3/4" E	35,86	4	20

Вузол нижнього підключення сталевих панельних радіаторів, прямий, для одно- і двотрубних систем. Містить запірний клапан для перекриття та балансування, і байпас. З можливістю зливу.



R384

КОД	РОЗМІР	ЦІНА, €	□	⊞
R384Х011	1/2" M x 18	38,02	5	25
R384Х012	1/2" M x 3/4" E	37,69	5	25
R384Х001	3/4" F x 18	34,07	5	25
R384Х002	3/4" F x 3/4" E	34,07	5	25

Вузол нижнього підключення сталевих панельних радіаторів, кутовий, для одно- і двотрубних систем. Містить запірний клапан для перекриття та балансування, і байпас. З можливістю зливу.



R483

КОД	РОЗМІР	ЦІНА, €	□	⊞
R483Y001	3/4" E	1,22	50	1000
R483Y011	3/4" E пласт.	0,97	50	1000
R483Y002	1/2" x 3/4"	3,46	50	500
R483Y023	1/2" x 3/4" E	1,91	1	500

Перехідник з герметичною прокладкою для вузлів нижнього підключення сталевих панельних радіаторів R383, R384, R387, R388.

R483Y001-R483Y002-R483Y023



R483Y011



Аксессуары для радиаторів

R200

КОД	РОЗМІР	ЦІНА, €	□	⊞
R200X001	1" - правый	9,86	10	100
R200X002	1" - левый	9,86	10	100
R200X003	1 1/4" - правый	13,54	5	50
R200X004	1 1/4" - левый	13,30	5	50

Клапан автоматичного відводу повітря для радіаторів, хромований.



R90

КОД	РОЗМІР	ЦІНА, €	□	⊞
R90X001	1/4"	2,99	100	1000
R90X002	3/8"	2,53	250	500
R90X003	1/2"	2,24	200	400

Ручний клапан відводу повітря для радіаторів, хромована металева частина, з герметичною прокладкою. Відкриття квадратним ключем, мож ливість повороту випускного отвору.

INFO

Використовуйте ключ R74Y001



R74

КОД	РОЗМІР	ЦІНА, €	□	⊞
R74Y001	-	0,65	150	-

Ключ для клапанів відводу повітря R90, R91.



R73P

КОД	РОЗМІР	ЦІНА, €	□	⊞
R73PY010	-	0,97	50	1250

Ключ для попереднього налаштування клапанів PTG і DB.



R173

КОД	РОЗМІР	ЦІНА, €	□	⊞
R173X002	3/8"	7,47	50	500
R173X003	1/2"	7,57	25	250
R173X004	3/4"	11,44	20	200
R173X005	1"	16,23	10	100
R173X006	1 1/4"	23,16	5	50
R173X007	1/2" редук. 3/8" *	7,69	25	250

* Відвід без герметичної прокладки

Універсальний телескопічний відвід, хромований.

INFO

R173X007: Для запірних клапанів 3/8" x16



R173P

КОД	РОЗМІР	ЦІНА, €	□	⊞
R173PX003	1/2"	7,91	25	250
R173PX004	3/4"	11,90	20	200

Телескопічний подовжувач, хромований, з плоским фланцем.



R66A

КОД	РОЗМІР	ЦІНА, €	□	⊞
R66AX000	1/8"	2,00	50	1000
R66AX001	1/4"	2,53	50	1000
R66AX002	3/8"	2,88	50	500
R66AX003	1/2"	4,72	25	250

Ручний клапан відводу повітря для радіаторів, з рукояткою, з герметичною прокладкою, хромований



R91

КОД	РОЗМІР	ЦІНА, €	□	⊞
R91X003	1/2"	2,45	250	500

Ручний клапан відводу повітря для радіаторів, латунний. Відкриття квадратним ключем.

INFO

Використовуйте ключ R74Y001



R92

НЕ ХРОМОВАНА

КОД	РОЗМІР	ЦІНА, €	□	⊞
R92Y001	1/4"	0,84	150	-
R92Y002	3/8"	1,27	100	-
R92Y003	1/2"	1,49	250	-

ХРОМОВАНА

КОД	РОЗМІР	ЦІНА, €	□	⊞
R92X001	1/4"	0,93	150	-
R92X002	3/8"	1,27	100	-
R92X003	1/2"	1,60	250	-

Заглушка для опалювальних приладів, з герметичною прокладкою.



R173TG

КОД	РОЗМІР	ЦІНА, €	□	⊞
R173X032	3/8"	11,37	25	250
R173X033	1/2"	11,43	15	150
R173X037	1/2" редук. 3/8" *	11,41	20	200

* Відвід без герметичної прокладки

Універсальний телескопічний відвід, з накидною гайкою, хромований. З герметичною прокладкою.

INFO

R173X007: Для отсечных клапанов 3/8" x16



R176P

КОД	РОЗМІР	ЦІНА, €	□	⊞
R176PX003	16x16 мм	6,10	1	25
R176PX004	18 x 18 мм	8,09	1	25
R176PX007	3/4"E x 3/4"E	8,84	1	25
R176PY008	3/4"F x 3/4"F	8,85	1	25
R176PY018	3/4"F x 3/4"F телеск.	13,13	1	25

Подовжувач під адаптер для мідної та пластикової труби. Довжина 30 мм.



R573D

КОД	РОЗМІР	ЦІНА, €	□	⊞
R573DY003	1/2"x18	8,66	5	50

З'єднання для сантехнічних систем з внутрішнім різб. і перехідником.



R541N

КОД	РОЗМІР	ЦІНА, €	□	⊞
R541NX001	1/2" x 16	10,68	10	100

Мідна хромована трубка довжиною 20 см.



R577D

КОД	РОЗМІР	ЦІНА, €	□	⊞
R577DY001	1/2"	5,68	10	100

Допоміжна деталь, яка використовується при монтажі R573D.



R175A

КОД	РОЗМІР	ЦІНА, €	□	⊞
R175AY001	12-18 мм	1,60	1	25

Фасадна декоративна розетка для труби.



R175B

КОД	РОЗМІР	ЦІНА, €	□	⊞
R175BY001	35 мм	2,14	1	20

Кришка декоративна для вузлів нижнього підключення для одно-двотрубних систем. Міжосьова відстань 35 мм для клапанів з приєднувальними розміром 16 мм.



R453H

КОД	РОЗМІР	ЦІНА, €	□	⊞
R453HY011	для терм. гол.	2,01	50	250
R453HY012	для K470H	2,11	50	250

Адаптер для з'єднання Giacomini Clip-Clip, для головок K470H і R468H.



R454

КОД	РОЗМІР	ЦІНА, €	□	⊞
R454Y001	для R462, R462L, R463	1,52	40	200
R454Y002	для R460, R468, R470	2,18	40	-
R454Y003	для R460, R468, R470 (антиванд.)	4,13	30	-

Антивандальне кільце для термостатичних головок.



R542

КОД	РОЗМІР	ЦІНА, €	□	⊞
R542Y001	16 x 16	19,77	10	40
R542Y002	18 x 18	20,15	10	40

Кутовий монтажний фітінг, в пластиковому корпусі, з декоративною розеткою. Мідна хромована трубка довжиною 20 см.



R544

КОД	РОЗМІР	ЦІНА, €	□	⊞
R544Y003	1/2"x18	24,09	5	30

Подвійне з'єднання для сантехнічних систем з внутрішнім різб. і перехідником



R542N

КОД	РОЗМІР	ЦІНА, €	□	⊞
R542NY001	1/2" x 16	25,06	10	40

Кутовий монтажний фітінг, в пластиковому корпусі, з декоративною розеткою. Мідна хромована трубка довжиною 20 см.



R700

КОД	РОЗМІР	ЦІНА, €	□	⊞
R700Y001	-	20,10	5	50

Спускний пристрій для запірних клапанів R714 і R715, нехромований.



R175C

КОД	РОЗМІР	ЦІНА, €	□	⊞
R175CY001	50 мм	2,14	1	20

Кришка декоративна для вузлів нижнього підключення для одно-двотрубних систем. Міжосьова відстань 50 мм для клапанів з приєднувальними розміром 50 мм.



R167C

КОД	РОЗМІР	ЦІНА, €	□	⊞
R167CX001	-	3,83	25	250

Перехідник для інсталяції головок Clip-Clip на клапани Danfoss.



R454D

КОД	РОЗМІР	ЦІНА, €	□	⊞
R454DY001	M4 x 12	1,53	1	-

Гвинт для антивандальних оболонок R455C.



R455C

КОД	РОЗМІР	ЦІНА, €	□	⊞
R455CY001	-	9,05	1	100

Антивандальна роз'ємна оболонка для термостатичних головок R470. Приналежності: R454DY001: Болт для оболонки, R73CY004: Спеціальний ключ для монтажу.



R455D

КОД	РОЗМІР	ЦІНА, €	□	⊞
R455DY001	-	9,04	1	-

Антивандальна роз'ємна оболонка для термостатичних головок R460.



R73C

КОД	РОЗМІР	ЦІНА, €	□	⊞
R73CY004	4 мм TORX	6,13	1	-
R73CY014	для R454Y003	25,74	1	100

Ключ-торкс 4 мм для зняття і інсталяції антивандальної захисної оболонки R455C.



R79B

КОД	РОЗМІР	ЦІНА, €	□	⊞
R79BY001	от 3/8" до 1 1/4"	130,85	1	25

Універсальний ключ для всіх відводів від 3/8" до 1" 1/4.



R831

КОД	РОЗМІР	ЦІНА, €	□	⊞
R831Y001	-	37,75	1	8
R831Y002	-	32,54	1	8

Рідкий засіб з захисним і антикорозійним ефектом для опалювальних систем.



R455C-1

КОД	РОЗМІР	ЦІНА, €	□	⊞
R455CY101	-	9,04	1	-

Антивандальна роз'ємна оболонка для термостатичних головок R470H.



R455D-1

КОД	РОЗМІР	ЦІНА, €	□	⊞
R455DY101	-	9,04	1	-

Антивандальна роз'ємна оболонка для термостатичних головок R460H.



R400

КОД	РОЗМІР	ЦІНА, €	□	⊞
R400Y001	-	93,02	1	25
R453Y001	кольцо для R400	1,53	100	1000

Ключ для заміни вентиляльних вставок P12AX004 і P12AX011 без спорожнення системи.



P56T

КОД	РОЗМІР	ЦІНА, €	□	⊞
P56TY001	-	82,22	1	100

Ключ для заміни вбудованої вентиляльної вставки комплексу T439L.



INFO

Підходить для заміни P12AX004, P12AX011.

R400

КОД	РОЗМІР	ЦІНА, €	□	⊞
R400DBX001	-	268,14	1	25
R453Y001	кольцо для R400	1,31	100	1000

Комплект для заміни вентиляльних вставок серії DB, без необхідності зливу рідини з системи. Підходить для заміни вентиляльних вставок моделей P12ADBХ001, P12ADBХ002, P12HDBХ001 та P12HDBХ001.



Комплектуючі для радіаторних клапанів

P12DB

NEW

КОД	РОЗМІР	ЦІНА, €	□	⊞
P12ADBХ001	3/8" - 1/2" (LF)	21,47	1	50
P12ADBХ002	3/8" - 1/2" (HF)	21,31	1	50
P12HDBХ001	3/8" - 1/2" (LF)	22,00	1	50
P12HDBХ002	3/8" - 1/2" (HF)	21,92	1	50

Вентильна вставка для клапанів термостатичних.

INFO

P12AX011: для колекторів R553Vi клапаном розміром 3/8", 1/2", 3/4"
P12AX012: для клапанів R401, R402 3/4", сертифікованих Keumark
P12AX004: для клапанів R356, R357, R358, R304T, R437, R437N, R440N.
P12AX005: для клапанів R415, R435.



P22B-1

КОД	РОЗМІР	ЦІНА, €	□	⊞
P22BY007	3/8" - 1/2"	2,07	1	-
P22BY008	3/4" - 1"	3,08	10	100
P22BY009	1 1/4"	3,38	10	100

Маховик-рукоятка для ручних клапанів R5A, R6A, R25A, R27A.



T450C

КОД	РОЗМІР	ЦІНА, €	□	⊞
T450CX012	3/8" - 1/2"	11,27	10	100

Глянсовий хромований маховик.



T26C

КОД	РОЗМІР	ЦІНА, €	□	⊞
T26CX003	1/2"	12,50	1	-

Глянсовий хромований ковпачок (T29, T31C).



P15TG

КОД	РОЗМІР	ЦІНА, €	□	⊞
P15TGX002	3/8"	7,50	1	-
P15TGX003	1/2" x 3/8"	8,09	1	-
P15TGX004	1/2"	8,68	1	-

Хромований відвід з кільцем ущільнювача і накидною гайкою.



P26A

НЕ ХРОМОВАНИЙ

КОД	РОЗМІР	ЦІНА, €	□	⊞
P26AX004	3/4"	2,71	1	-
P26AX005	1"	5,50	1	-
P26AX006	1 1/4"	6,94	1	-

ХРОМОВАНИЙ

КОД	РОЗМІР	ЦІНА, €	□	⊞
P26PY012	3/8"	1,41	50	500
P26PY013	1/2"	1,40	50	500

Хромований ковпачок для R14A, R15A, R29A, R31A.



P15

КОД	РОЗМІР	ЦІНА, €	□	⊞
P15Y002	3/8"	2,87	1	-
P15Y003	1/2"	2,71	1	-
P15Y004	3/4"	4,68	1	-
P15Y005	1"	8,08	1	-
P15Y006	1 1/4"	11,70	1	-

Відвід нехромований.



P16-1

КОД	РОЗМІР	ЦІНА, €	□	⊞
P16Y001	-	1,45	1	-

Роздільник потоку для R356B1, R356M1, R357B1, R357M1, R358B1, R358M1.



P16-3

КОД	РОЗМІР	ЦІНА, €	□	⊞
P16Y003	-	1,45	1	-

Роздільник потоку для R440 і R437.



T22C

КОД	РОЗМІР	ЦІНА, €	□	⊞
T22CX007	3/8" - 1/2"	6,36	1	-

Глянсовий хромований маховик для ручного регулювання.



T18C

КОД	РОЗМІР	ЦІНА, €	□	⊞
T18CX003	3/4" x 1/2"	10,01	1	-

Глянсова хромована гайка.



P18L

ХРОМОВАНИЙ

КОД	РОЗМІР	ЦІНА, €	□	⊞
P18LX002	5/8" x 3/8"	2,29	1	-
P18LX003	3/4" x 1/2"	2,69	1	-
P18LX004	1" x 3/4"	4,93	1	-
P18LX005	1 1/4" x 1"	6,02	1	-
P18LX006	1 1/2" x 1 1/4"	8,29	1	-
P18LX013	R437 - R440	3,48	1	-
P18LX023	R356 - R357 - R358	2,87	1	-

НЕ ХРОМОВАНИЙ

КОД	РОЗМІР	ЦІНА, €	□	⊞
P18LY002	5/8" x 3/8"	2,23	100	1000
P18LY003	3/4" x 1/2"	2,49	50	500
P18LY004	1" x 3/4"	4,63	50	500
P18LY005	1 1/4" x 1"	5,57	25	250
P18LY006	1 1/2" x 1 1/4"	8,46	1	100
P18LY033	3/4" для R37 1/2"	3,94	50	500
P18LY034	1" для R37 3/4"	5,68	50	500
P18LY042	5/8" DIN	2,14	1	-
P18LY043	3/4" DIN	2,37	1	-
P18LY044	1" DIN	4,18	1	-

Гайка для прямих фитингов.



P15-2

КОД	РОЗМІР	ЦІНА, €	□	⊞
P15X002	3/8"	3,04	1	-
P15X003	1/2"	2,91	1	-
P15X004	3/4" *	4,87	1	-
P15X005	1" *	8,51	1	-
P15X006	1 1/4" *	12,24	1	-

Відвід хромований.



P16-2

КОД	РОЗМІР	ЦІНА, €	□	⊞
P16Y002	-	1,96	1	-

Роздільник потоку для R356B, R356M, R357B, R357M, R358B, R358M.



R450TG

КОД	РОЗМІР	ЦІНА, €	□	⊞
R450X012	-	3,07	1	-
R450X016	-	2,75	1	-

Мікрометричний маховик для термостатичних клапанів серії GIACOTECH.



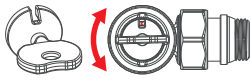

ОЧІКУЄ НА ПАТЕНТ

Автоматичне балансування витрати.

Вбудований картридж контролює і обмежує швидкість потоку до заданих значень, одночасно балансує кожний радіатор системи.



Energy
Management

IDEAL FOR UPGRADES

THE BEST FOR LARGE BUILDINGS

UTMOST EFFICIENCY

ΔP MAX. 150 KPA

PRESETTABLE MAX. FLOW RATE

LESS ENERGY WASTE

DYNAMIC BALANCING

Комфорт на всіх поверхах

DB термостатичний радіаторний клапан з динамічним балансуванням.

Ці клапани забезпечують оптимальне регулювання перепаду тиску до 150 кПа і швидкості потоку до 200 л / год (з термостатичними головками).

Клапани DB забезпечують визначну продуктивність для будь-якого застосування, від ремонту до нової збірки. Ці термостатичні радіаторні клапани також ідеально підходять для багатоповерхових будівель.

Немає більш складних розрахунків, складних калібрування або дисбалансу системи: з клапанами DB ваші системи будуть підтримувати ефективність, зберігаючи час і енергію.

