

КОЛЕКТОРИ І КОЛЕКТОРНІ ЗБІРКИ

➤ РОЗПОДІЛЬНІ КОЛЕКТОРИ ДЛЯ ОПАЛЕННЯ	22
➤ МОДУЛЬНІ КОЛЕКТОРИ ДЛЯ ОПАЛЕННЯ	25
➤ КОЛЕКТОРНІ ВУЗЛИ ДЛЯ ОПАЛЕННЯ	27
➤ ЕЛЕКТРОТЕРМІЧНІ ГОЛОВКИ І ТЕРМОСТАТИЧНІ ГОЛОВКИ З ВИНОСНИМИ ДАТЧИКАМИ ТЕМПЕРАТУРИ	33
➤ ШАФИ І КРОНШТЕЙНИ ДЛЯ КОЛЕКТОРІВ	35
➤ КІНЦЕВІ ЕЛЕМЕНТИ І АКСЕСУАРИ ДЛЯ КОЛЕКТОРІВ	36
➤ КОЛЕКТОРИ ДЛЯ ВОДОПОСТАЧАННЯ	38
➤ ЗБІРНІ І МОДУЛЬНІ КОЛЕКТОРИ ДЛЯ ВОДОПОСТАЧАННЯ	39
➤ ШАФИ І КРОНШТЕЙНИ ДЛЯ КОЛЕКТОРІВ	40
➤ ЗАПАСНІ ЧАСТИНИ КОЛЕКТОРІВ	41



➤ Розподільні колектори для опалення

R551

МІЖСЬОВА ВІДСТАНЬ 50 ММ

КОД	РОЗМІР	ЦІНА, €	□	⊞
R551Y022	3/4" x 1/2" /2	18,56	1	50
R551Y023	3/4" x 1/2" /3	27,81	1	50
R551Y024	3/4" x 1/2" /4	36,93	1	10
R551Y025	3/4" x 1/2" /5	46,30	1	10
R551Y026	3/4" x 1/2" /6	55,44	1	10
R551Y027	3/4" x 1/2" /7	65,78	1	15
R551Y028	3/4" x 1/2" /8	75,30	1	15
R551Y029	3/4" x 1/2" /9	84,60	1	15
R551Y030	3/4" x 1/2" /10	94,94	1	-
R551Y031	3/4" x 1/2" /11	104,21	1	-
R551Y032	3/4" x 1/2" /12	113,69	1	10
R551Y062	1" x 1/2" /2	19,97	1	15
R551Y063	1" x 1/2" /3	29,87	1	12
R551Y064	1" x 1/2" /4	39,03	1	6
R551Y065	1" x 1/2" /5	48,83	1	8
R551Y066	1" x 1/2" /6	58,61	1	8
R551Y067	1" x 1/2" /7	69,66	1	10
R551Y068	1" x 1/2" /8	79,64	1	10
R551Y069	1" x 1/2" /9	89,54	1	10
R551Y070	1" x 1/2" /10	100,57	1	10
R551Y071	1" x 1/2" /11	110,52	1	10
R551Y072	1" x 1/2" /12	120,60	1	10
R551Y082	1 1/4" x 1/2" /2	23,82	1	10
R551Y083	1 1/4" x 1/2" /3	35,82	1	10
R551Y084	1 1/4" x 1/2" /4	47,74	1	5
R551Y085	1 1/4" x 1/2" /5	59,69	1	5
R551Y086	1 1/4" x 1/2" /6	70,47	1	5
R551Y087	1 1/4" x 1/2" /7	83,79	1	7
R551Y088	1 1/4" x 1/2" /8	95,77	1	7
R551Y089	1 1/4" x 1/2" /9	107,80	1	7
R551Y090	1 1/4" x 1/2" /10	120,86	1	7
R551Y091	1 1/4" x 1/2" /11	132,91	1	6
R551Y092	1 1/4" x 1/2" /12	161,41	1	5



Колектор розподільний латунний DN20 - DN50, з відводами з внутрішнім різьбленням.

Температурний діапазон: 5-110 °С
Максимальний робочий тиск: 16 бар

МІЖСЬОВА ВІДСТАНЬ 70 ММ

КОД	РОЗМІР	ЦІНА, €	□	⊞
R551Y102	1 1/4" x 3/4" /2	35,57	1	8
R551Y103	1 1/4" x 3/4" /3	53,37	1	5
R551Y104	1 1/4" x 3/4" /4	69,96	1	5
R551Y105	1 1/4" x 3/4" /5	87,32	1	8
R551Y106	1 1/4" x 3/4" /6	106,69	1	7

МІЖСЬОВА ВІДСТАНЬ 100 ММ

КОД	РОЗМІР	ЦІНА, €	□	⊞
R551Y182	1 1/2" x 1" /2	93,11	1	3
R551Y183	1 1/2" x 1" /3	139,61	1	3
R551Y184	1 1/2" x 1" /4	185,90	1	5
R551Y185	1 1/2" x 1" /5	237,21	1	5
R551Y186	1 1/2" x 1" /6	284,21	1	3
R551Y187	1 1/2" x 1" /7	337,21	1	-
R551Y188	1 1/2" x 1" /8	387,49	1	-
R551Y189	1 1/2" x 1" /9	433,35	1	-
R551Y190	1 1/2" x 1" /10	487,49	1	-
R551Y191	1 1/2" x 1" /11	540,46	1	-
R551Y192	1 1/2" x 1" /12	584,27	1	-
R551Y162	2" x 1" /2	107,12	1	4
R551Y163	2" x 1" /3	159,78	1	4
R551Y164	2" x 1" /4	214,57	1	2
R551Y165	2" x 1" /5	266,92	1	2
R551Y166	2" x 1" /6	322,05	1	2



R551S

БАЗА 18 MM

КОД	РОЗМІР	ЦІНА, €	□	⊞
R551SY002	3/4" x 18 /2	25,08	1	16
R551SY003	3/4" x 18 /3	37,58	1	15
R551SY004	3/4" x 18 /4	50,09	1	7
R551SY005	3/4" x 18 /5	62,64	1	8
R551SY006	3/4" x 18 /6	75,21	1	6
R551SY007	3/4" x 18 /7	88,58	1	10
R551SY008	3/4" x 18 /8	102,13	1	10
R551SY009	3/4" x 18 /9	113,89	1	10
R551SY010	3/4" x 18 /10	128,86	1	10
R551SY011	3/4" x 18 /11	141,80	1	10
R551SY022	1" x 18 /2	30,48	1	12
R551SY023	1" x 18 /3	45,61	1	10
R551SY024	1" x 18 /4	60,74	1	5
R551SY025	1" x 18 /5	76,03	1	5
R551SY026	1" x 18 /6	91,19	1	5
R551SY027	1" x 18 /7	108,44	1	8
R551SY028	1" x 18 /8	123,96	1	6
R551SY029	1" x 18 /9	139,48	1	8
R551SY030	1" x 18 /10	156,42	1	6
R551SY031	1" x 18 /11	172,11	1	7
R551SY032	1" x 18 /12	187,73	1	7
R551SY042	1 1/4" x 18 /2	34,86	1	8
R551SY043	1 1/4" x 18 /3	52,37	1	4
R551SY044	1 1/4" x 18 /4	69,81	1	4
R551SY045	1 1/4" x 18 /5	87,15	1	4
R551SY046	1 1/4" x 18 /6	104,58	1	3
R551SY047	1 1/4" x 18 /7	124,55	1	5
R551SY048	1 1/4" x 18 /8	142,24	1	5
R551SY049	1 1/4" x 18 /9	159,98	1	5
R551SY050	1 1/4" x 18 /10	179,51	1	6
R551SY051	1 1/4" x 18 /11	196,61	1	5
R551SY052	1 1/4" x 18 /12	215,42	1	5

для приєднання труби використовувати адаптери база 18 R178, R179, R179AM



Колектор розподільний латунний DN20 - DN32, з відводами із зовнішнім різьбленням. Міжосьова відстань: 50 мм.

Температурний діапазон: 5-110 °С
Максимальний робочий тиск: 16 бар



З'ЄДНАННЯ ЄВРОКОНУС

КОД	РОЗМІР	ЦІНА, €	□	⊞
R551SY062	1" x 3/4"E /2	33,58	1	30
R551SY063	1" x 3/4"E /3	50,24	1	20
R551SY064	1" x 3/4"E /4	66,85	1	20
R551SY065	1" x 3/4"E /5	83,64	1	20
R551SY066	1" x 3/4"E /6	100,16	1	10
R551SY067	1" x 3/4"E /7	119,34	1	10
R551SY068	1" x 3/4"E /8	136,34	1	10
R551SY069	1" x 3/4"E /9	153,32	1	10
R551SY070	1" x 3/4"E /10	172,11	1	10
R551SY071	1" x 3/4"E /11	189,96	1	10
R551SY082	3/4" x 3/4"E /2	27,36	1	30
R551SY083	3/4" x 3/4"E /3	40,97	1	20
R551SY084	3/4" x 3/4"E /4	55,09	1	20
R551SY085	3/4" x 3/4"E /5	68,90	1	20
R551SY086	3/4" x 3/4"E /6	82,62	1	10
R551SY087	3/4" x 3/4"E /7	98,37	1	10
R551SY088	3/4" x 3/4"E /8	112,33	1	10
R551SY089	3/4" x 3/4"E /9	126,51	1	10

для приєднання труби використовувати адаптери база 3/4"E

R582A

КОД	РОЗМІР	ЦІНА, €	□	⊞
R582AY002	1 1/4" x 3/4" /2	59,09	1	20
R582AY003	1 1/4" x 3/4" /3	86,86	1	10
R582AY004	1 1/4" x 3/4" /4	115,90	1	10
R582AY005	1 1/4" x 3/4" /5	144,51	1	10
R582AY006	1 1/4" x 3/4" /6	171,19	1	10



Колектор розподільний латунний Ду32, з внутрішнім різьбленням. Міжосьова відстань: 100 мм

Температурний діапазон: 5-110 °С
Максимальний робочий тиск: 16 бар

R553S

БАЗА 18 MM

КОД	РОЗМІР	ЦІНА, €	☐	☒
R553SY002	1" x 18 /2	46,92	1	10
R553SY003	1" x 18 /3	70,82	1	10
R553SY004	1" x 18 /4	93,36	1	5
R553SY005	1" x 18 /5	115,64	1	5
R553SY006	1" x 18 /6	137,07	1	5
R553SY007	1" x 18 /7	160,51	1	6
R553SY008	1" x 18 /8	182,20	1	6
R553SY009	1" x 18 /9	205,08	1	6
R553SY010	1" x 18 /10	227,36	1	6
R553SY011	1" x 18 /11	251,99	1	6
R553SY012	1" x 18 /12	273,88	1	6
R553SY022	1 1/4" x 18 /2	50,34	1	8
R553SY023	1 1/4" x 18 /3	75,62	1	6
R553SY024	1 1/4" x 18 /4	100,77	1	3
R553SY025	1 1/4" x 18 /5	125,85	1	4
R553SY026	1 1/4" x 18 /6	151,01	1	4
R553SY027	1 1/4" x 18 /7	179,61	1	5
R553SY028	1 1/4" x 18 /8	205,34	1	5
R553SY029	1 1/4" x 18 /9	230,98	1	5
R553SY030	1 1/4" x 18 /10	259,21	1	5
R553SY031	1 1/4" x 18 /11	285,03	1	5
R553SY032	1 1/4" x 18 /12	310,95	1	5

для приєднання труби використовувати адаптери база 18 R178, R179, R179AM



Колектор со вбудованими відсічними / балансувальними клапанами, з відводами із зовнішнім різьбленням. Міжосьова відстань: 50 мм.
Температурний діапазон: 5 - 110 ° C
Максимальний робочий тиск: 16 бар

З'ЄДНАННЯ ЄВРОКОНУС

КОД	РОЗМІР	ЦІНА, €	☐	☒
R553SY042	1" x 3/4"E /2	48,19	1	10
R553SY043	1" x 3/4"E /3	70,61	1	10
R553SY044	1" x 3/4"E /4	94,12	1	5
R553SY045	1" x 3/4"E /5	117,63	1	5
R553SY046	1" x 3/4"E /6	141,07	1	5
R553SY047	1" x 3/4"E /7	164,71	1	6
R553SY048	1" x 3/4"E /8	188,27	1	6
R553SY049	1" x 3/4"E /9	211,88	1	6
R553SY050	1" x 3/4"E /10	237,61	1	6

для приєднання труби використовувати адаптери база 3/4"E

INFO

Для регулювання використовувати ключ R558, R558N.

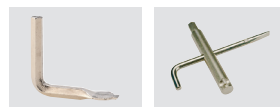

R553V

БАЗА 18 MM

КОД	РОЗМІР	ЦІНА, €	☐	☒
R553VY002	1" x 18 /2	60,01	1	6
R553VY003	1" x 18 /3	88,36	1	6
R553VY004	1" x 18 /4	116,15	1	2
R553VY005	1" x 18 /5	143,34	1	3
R553VY006	1" x 18 /6	175,00	1	3
R553VY007	1" x 18 /7	204,85	1	4
R553VY008	1" x 18 /8	239,34	1	3
R553VY009	1" x 18 /9	270,42	1	4
R553VY010	1" x 18 /10	298,69	1	3
R553VY011	1" x 18 /11	330,59	1	3
R553VY012	1" x 18 /12	358,61	1	4
R553VY022	1 1/4" x 18 /2	63,91	1	5
R553VY023	1 1/4" x 18 /3	96,90	1	2
R553VY024	1 1/4" x 18 /4	129,13	1	2
R553VY025	1 1/4" x 18 /5	161,41	1	2
R553VY026	1 1/4" x 18 /6	193,67	1	2
R553VY027	1 1/4" x 18 /7	226,16	1	3
R553VY028	1 1/4" x 18 /8	258,50	1	3
R553VY029	1 1/4" x 18 /9	296,41	1	3
R553VY030	1 1/4" x 18 /10	332,49	1	3
R553VY031	1 1/4" x 18 /11	358,86	1	3
R553VY032	1 1/4" x 18 /12	398,95	1	3

для приєднання труби використовувати адаптери база 18 R178, R179, R179AM



Колектор розподільний повернення з регулюючими термостатичними клапанами, з відводами із зовнішнім різьбленням. Можлива установка електротермічною головки (сервоприводу) з R478, R478M, R473, R473M, на місце демонтованих рукояток.
Міжосьова відстань: 50 мм.
Температурний діапазон: 5 - 110 ° C
Максимальний робочий тиск: 16 бар

З'ЄДНАННЯ ЄВРОКОНУС

КОД	РОЗМІР	ЦІНА, €	☐	☒
R553VY042	1" x 3/4"E /2	61,23	1	15
R553VY043	1" x 3/4"E /3	91,71	1	10
R553VY044	1" x 3/4"E /4	122,18	1	10
R553VY045	1" x 3/4"E /5	152,71	1	10
R553VY046	1" x 3/4"E /6	183,42	1	10
R553VY047	1" x 3/4"E /7	213,85	1	5
R553VY048	1" x 3/4"E /8	241,40	1	5
R553VY049	1" x 3/4"E /9	271,63	1	5
R553VY050	1" x 3/4"E /10	305,48	1	5
R553VY051	1" x 3/4"E /11	331,97	1	5
R553VY052	1" x 3/4"E /12	362,16	1	5

для приєднання труби використовувати адаптери база 3/4"E

R553M

БАЗА 18 MM

КОД	РОЗМІР	ЦІНА, €	□	⊞
R553MY002	1" x 18 /2	106,97	1	-
R553MY003	1" x 18 /3	160,63	1	-
R553MY004	1" x 18 /4	215,62	1	-
R553MY005	1" x 18 /5	271,83	1	-
R553MY006	1" x 18 /6	328,49	1	-
R553MY007	1" x 18 /7	373,99	1	-
R553MY008	1" x 18 /8	438,35	1	-
R553MY009	1" x 18 /9	485,62	1	-
R553MY010	1" x 18 /10	552,42	1	-
R553MY011	1" x 18 /11	599,21	1	-
R553MY012	1" x 18 /12	659,76	1	-

Для приєднання труби використовувати адаптери база 18 R178, R179, R179AM

КОД	РОЗМІР	ЦІНА, €	□	⊞
R553MY124	1 1/4" x 18 /4	171,71	1	10
R553MY125	1 1/4" x 18 /5	212,80	1	-
R553MY126	1 1/4" x 18 /6	258,40	1	-
R553MY127	1 1/4" x 18 /7	310,76	1	-
R553MY128	1 1/4" x 18 /8	370,81	1	-
R553MY129	1 1/4" x 18 /9	388,83	1	-
R553MY130	1 1/4" x 18 /10	436,95	1	-
R553MY131	1 1/4" x 18 /11	471,86	1	-
R553MY132	1 1/4" x 18 /12	521,22	1	-

Для приєднання труби використовувати адаптери база 3/4"E



INFO

Для регулювання використовувати ключ R558, R558N.



Колектор со вбудованими відсічними / балансувальними клапанами, витратомірами, з відводами із зовнішнім різьбленням.

Міжосьова відстань: 50 мм.

Температурний діапазон: 5 - 110 °C

Максимальний робочий тиск: 16 бар

З'єднання Євроконус

КОД	РОЗМІР	ЦІНА, €	□	⊞
R553MY042	1" x 3/4"E /2	111,39	1	-
R553MY043	1" x 3/4"E /3	166,90	1	-
R553MY044	1" x 3/4"E /4	222,59	1	-
R553MY045	1" x 3/4"E /5	278,20	1	-
R553MY046	1" x 3/4"E /6	333,95	1	-
R553MY047	1" x 3/4"E /7	389,63	1	-
R553MY048	1" x 3/4"E /8	436,38	1	-
R553MY049	1" x 3/4"E /9	500,88	1	-
R553MY050	1" x 3/4"E /10	546,09	1	-
R553MY051	1" x 3/4"E /11	612,04	1	-
R553MY052	1" x 3/4"E /12	667,73	1	-

Для приєднання труби використовувати адаптери база 3/4"E

R583S

КОД	РОЗМІР	ЦІНА, €	□	⊞
R583SY112	1" x 3/4"E /2	28,61	1	15
R583SY113	1" x 3/4"E /3	38,86	1	10
R583SY114	1" x 3/4"E /4	60,62	2	12

Збірний колектор, латунний, з відсічними балансувальними клапанами, з відводами із зовнішнім різьбленням. Модель з відводами 3/4"E має прокладки на корпусі колектора.



NEW

R583V

КОД	РОЗМІР	ЦІНА, €	□	⊞
R583VY112	1" x 3/4"E /2	35,80	1	10
R583VY113	1" x 3/4"E /3	46,90	1	8
R583VY114	1" x 3/4"E /4	69,95	2	12

Збірний колектор, латунний, з регулюючими клапанами з рукояткою (можлива установка сервоприводу), з відводами із зовнішнім різьбленням. Модель з відводами 3/4"E має прокладки на корпусі колектора.



NEW

R583M

КОД	РОЗМІР	ЦІНА, €	□	⊞
R583MY112	1" x 3/4"E /2	52,80	1	8
R583MY113	1" x 3/4"E /3	72,62	1	8
R583MY114	1" x 3/4"E /4	105,42	1	6

Збірний колектор, латунний, з відсічними балансувальними клапанами і витратомірами, з відводами із зовнішнім різьбленням. Модель з відводами 3/4"E має прокладки на корпусі колектора.



NEW

Модульні колектори для опалення

R580M

КОД	РОЗМІР	ЦІНА, €	□	⊞
R580MY106	DN32 x 3/4"E	14,89	1	50

Елемент модульного колектора швидкого монтажу, з'єднання байонет, з відводами із зовн. різб.

INFO

Для регулювання використовувати ключ R558, R558N.



R580T

КОД	РОЗМІР	ЦІНА, €	□	⊞
R580TY106	1" x 3/4"E x DN32	30,63	1	40

Пара кінцевих елементів колектора швидкого монтажу DN32, з'єднання байонет, підключення до системи внутрішня різьба, відводи із зовн. різб.

INFO

DN32: Міжосьова відстань 50 мм.



R53MM

КОД	РОЗМІР	ЦІНА, €	□	⊞
R53MMY006	DN32 x 18	30,40	1	20
R53MMY106	DN32 x 3/4"E	32,32	1	20

Елемент модульного колектора DN32 швидкого монтажу з витратоміром і відсічним/балансувальним клапаном, з'єднання байонет, відводи з зовнішньої різьби.

INFO

Шкала 0,5-5 л/мин.



R53MT

КОД	РОЗМІР	ЦІНА, €	□	⊞
R53MTY006	1" x 18 x DN32	56,40	1	20
R53MTY007	1 1/4" x 18 x DN32	66,73	1	20
R53MTY106	1" x 3/4"E x DN32	61,04	1	20
R53MTY107	1 1/4" x 3/4"E x DN32	71,37	1	20

Пара кінцевих елементів колектора швидкого монтажу DN32 з вимірюванням витрат речовини відсічними/балансувальними клапанами, з'єднання байонет, підключення до системи внутрішня різьба, відводи із зовнішнім різьбленням.

INFO

Шкала 0,5-5 л/мин



R53VM

КОД	РОЗМІР	ЦІНА, €	□	⊞
R53VMY006	DN32 x 18	26,09	1	20
R53VMY106	DN32 x 3/4"E	27,71	1	20

Елемент модульного колектора DN32 швидкого монтажу з вбудованим термостатичним клапаном, з'єднання байонет.

INFO

Можливе встановлення електротермічної головки (сервоприводу) R478, R478M, R473, R473M.



R53VT

КОД	РОЗМІР	ЦІНА, €	□	⊞
R53VTY006	1" x 18 x DN32	49,39	1	20
R53VTY007	1 1/4" x 18 x DN32	58,38	1	20
R53VTY106	1" x 3/4"E x DN32	53,25	1	20
R53VTY107	1 1/4" x 3/4"E x DN32	62,39	1	20

Пара кінцевих елементів колектора швидкого монтажу DN32 з вбудованими термостатичними клапанами, з'єднання байонет, підключення до системи внутрішня різьба, відводи із зовнішнім різьбленням.

INFO

Можливе встановлення електротермічної головки (сервоприводу) R478, R478M, R473, R473M



R53SM

КОД	РОЗМІР	ЦІНА, €	□	⊞
R53SMY006	DN32 x 18	23,37	1	20
R53SMY106	DN32 x 3/4"E	24,89	1	20

Елемент модульного колектора швидкого монтажу DN32 з відсічними / балансувальними клапанами, з'єднання байонет, з відводами із зовнішнім різьбленням



R53ST

КОД	РОЗМІР	ЦІНА, €	□	⊞
R53STY006	1" x 18 x DN32	44,30	1	20
R53STY007	1 1/4" x 18 x DN32	52,35	1	20
R53STY106	1" x 3/4"E x DN32	47,77	1	20
R53STY107	1 1/4" x 3/4"E x DN32	55,93	1	20

Пара концевих елементів колектора швидкого монтажу DN32 з відсічними / балансувальними клапанами, з'єднання байонет, підключення до системи внутрішня різьба, відводи з зовнішнім різьбленням.



Складання та регулювання

Швидкокомтовані модульні колектори становлять універсальне рішення для збірки розподільного колектора з декількома виходами, які варіюються в залежності від вимог замовника.

Конструкція дозволяє надзвичайно просто і швидко зібрати колектор.



1. Сумістити сполучаємі модулі з співвісним поворотом 90°, з невеликим зусиллям з'єднати до упору й повернути на 90° щодо осі.



2. Для підключення розподільного колектора до інших вузлів використовуйте пару кінцевих модулів R53MT / ST / VT з різьбленням 1" або 1 1/4".



3. Захисні ковпачки балансувальних запірних клапанів знаходяться на передній панелі модулів.



4. Налаштування витрат виконувати за допомогою ключа R558.

Колекторні вузли для опалення

R553D

БАЗА 18 MM ДЛЯ ШАФ R500-2

КОД	РОЗМІР	ЦІНА, €	☐	☒
R553ZY002	1" x 18 /2	110,82	1	-
R553ZY003	1" x 18 /3	149,63	1	-
R553ZY004	1" x 18 /4	194,82	1	-
R553ZY005	1" x 18 /5	236,81	1	-
R553ZY006	1" x 18 /6	284,20	1	-
R553ZY007	1" x 18 /7	331,50	1	-
R553ZY008	1" x 18 /8	378,94	1	-
R553ZY009	1" x 18 /9	426,19	1	-
R553ZY010	1" x 18 /10	473,71	1	-
R553ZY011	1" x 18 /11	520,96	1	-
R553ZY012	1" x 18 /12	568,32	1	-
R553ZY022	1 1/4" x 18 /2	125,29	1	-
R553ZY023	1 1/4" x 18 /3	187,99	1	-
R553ZY024	1 1/4" x 18 /4	250,64	1	-
R553ZY025	1 1/4" x 18 /5	313,17	1	-
R553ZY026	1 1/4" x 18 /6	375,80	1	-
R553ZY027	1 1/4" x 18 /7	438,39	1	-
R553ZY028	1 1/4" x 18 /8	500,98	1	-
R553ZY029	1 1/4" x 18 /9	563,74	1	-
R553ZY030	1 1/4" x 18 /10	626,27	1	-
R553ZY031	1 1/4" x 18 /11	688,17	1	-
R553ZY032	1 1/4" x 18 /12	751,60	1	-

для приєднання труби використовувати адаптери база 18 R178, R179, R179AM

Колектор з кронштейнами R588Z для монтажу в колекторну шафу R500-2



Колекторний вузол для систем опалення з променевим розведенням і систем підлогового / стельового опалення та охолодження.

Складається з:

- 1 колектор подчі з вбудованими відсічними / балансувальними клапанами з механічною пам'яттю.
 - 1 колектор зворотний з вбудованими термостатичними вентилями.
 - кронштейни металеві R588Z
 - 1 комплект етикеток для позначення контурів.
- Можливо автоматичне керування контурами, використовуючи R478, R478M, R473, R473M, попередньо демонтувавши рукоятки.

Для балансування використовувати ключ R558 (в комплекті) або R558N.

INFO

Для регулювання використовувати ключ R558, R558N.



З'єднання Євроконус

КОД	РОЗМІР	ЦІНА, €	☐	☒
R553ZY042	1" x 3/4" E /2	103,15	1	-
R553ZY043	1" x 3/4" E /3	154,74	1	-
R553ZY044	1" x 3/4" E /4	206,35	1	-
R553ZY045	1" x 3/4" E /5	257,86	1	-
R553ZY046	1" x 3/4" E /6	309,37	1	-
R553ZY047	1" x 3/4" E /7	360,94	1	-
R553ZY048	1" x 3/4" E /8	412,52	1	-
R553ZY049	1" x 3/4" E /9	463,97	1	-
R553ZY050	1" x 3/4" E /10	515,57	1	-
R553ZY051	1" x 3/4" E /11	567,10	1	-
R553ZY052	1" x 3/4" E /12	618,61	1	-

для приєднання труби використовувати адаптери база 3/4" E.

Колектор з кронштейнами R588Z для монтажу в колекторну шафу R500-2

Колекторний вузол для систем опалення з променевим розведенням і систем підлогового / стельового опалення та охолодження.

Складається з:

- 1 колектор подчі з вбудованими відсічними / балансувальними клапанами з механічною пам'яттю.
- 1 колектор зворотний з вбудованими термостатичними вентилями.
- кронштейни металеві R588Z
- 1 комплект етикеток для позначення контурів.

Можливо автоматичне керування контурами, використовуючи R478, R478M, R473, R473M, попередньо демонтувавши рукоятки.

Для балансування використовувати ключ R558 (в комплекті) або R558N.

R553F

БАЗА 18 MM ДЛЯ ШАФ R500-2

КОД	РОЗМІР	ЦІНА, €	☐	☒
R553FZY002	1" x 18 /2	164,39	1	-
R553FZY003	1" x 18 /3	223,73	1	-
R553FZY004	1" x 18 /4	299,93	1	-
R553FZY005	1" x 18 /5	357,78	1	-
R553FZY006	1" x 18 /6	417,27	1	-
R553FZY007	1" x 18 /7	485,36	1	-
R553FZY008	1" x 18 /8	558,21	1	-
R553FZY009	1" x 18 /9	607,93	1	-
R553FZY010	1" x 18 /10	663,69	1	-
R553FZY011	1" x 18 /11	733,43	1	-
R553FZY012	1" x 18 /12	791,14	1	-
R553FZY024	1 1/4" x 18 /4	428,46	1	-
R553FZY025	1 1/4" x 18 /5	537,57	1	-
R553FZY026	1 1/4" x 18 /6	649,49	1	-
R553FZY027	1 1/4" x 18 /7	797,70	1	-
R553FZY028	1 1/4" x 18 /8	883,58	1	-
R553FZY029	1 1/4" x 18 /9	996,16	1	-
R553FZY030	1 1/4" x 18 /10	1116,52	1	-
R553FZY031	1 1/4" x 18 /11	1234,88	1	-
R553FZY032	1 1/4" x 18 /12	1352,24	1	-

для приєднання труби використовувати адаптери база 18 R178, R179, R179AM

Колектор з кронштейнами R588Z для монтажу в колекторний шафу R500-2

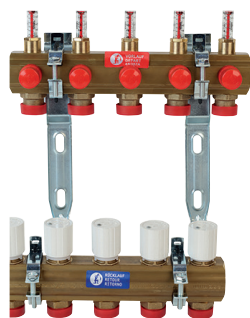

INFO

Для регулювання використовувати ключ R558, R558N.



Колекторний вузол для систем опалення з з променевим розведенням і для систем підлогового / стельового опалення та охолодження.

Складається з:

- 1 колектор подає з вбудованими відсічними / балансувальними клапанами з механічною пам'яттю і витратомірами (шкала: 0,5-5 л / хв).
 - 1 колектор зворотний з вбудованими термостатичними вентилями.
 - Кронштейни металеві R588Z.
 - 1 комплект етикеток для позначення контурів.
- Можливо автоматичне керування контурами, використовуючи R478, R478M, R473, R473M, попередньо демонтувавши рукоятки.

З'єднання Євроконус

КОД	РОЗМІР	ЦІНА, €	☐	☒
R553FZY042	1" x 3/4" E /2	151,30	1	-
R553FZY043	1" x 3/4" E /3	176,45	1	-
R553FZY044	1" x 3/4" E /4	235,36	1	-
R553FZY045	1" x 3/4" E /5	294,50	1	-
R553FZY046	1" x 3/4" E /6	353,66	1	-
R553FZY047	1" x 3/4" E /7	412,75	1	-
R553FZY048	1" x 3/4" E /8	471,82	1	-
R553FZY049	1" x 3/4" E /9	530,88	1	-
R553FZY050	1" x 3/4" E /10	590,08	1	-
R553FZY051	1" x 3/4" E /11	649,15	1	-
R553FZY052	1" x 3/4" E /12	708,05	1	-

для приєднання труби використовувати адаптери база 3/4" E

Колектор з кронштейнами R588Z для монтажу в колекторний шафу R500-2.

R553DK

Для шаф R500-2, ГЛИБИНА 85-130 MM

КОД	РОЗМІР	ЦІНА, €	□	▣
R553DK102	1" x 18 /2	269,20	1	-
R553DK103	1" x 18 /3	307,76	1	-
R553DK104	1" x 18 /4	338,29	1	-
R553DK105	1" x 18 /5	384,29	1	-
R553DK106	1" x 18 /6	437,43	1	-
R553DK107	1" x 18 /7	478,00	1	-
R553DK108	1" x 18 /8	524,84	1	-
R553DK109	1" x 18 /9	571,56	1	-
R553DK110	1" x 18 /10	626,52	1	-
R553DK111	1" x 18 /11	665,37	1	-
R553DK112	1" x 18 /12	720,97	1	-

Для приєднання труби використовувати адаптери база R178, R179, R179AM

Комплект латунних колекторів з багатофункціональними кранами, попередньо зібраний. Для підключення труби мідної, пластикової, металопластикової, використовувати відповідні адаптери. С кронштейнами R588 для встановлення в шафі R500. Міжосьова відстань відводів 50 мм. Робоча температура 5-110 °C.

Склад:

- 1 попередньо зібраний колектор R553D.
- 2 багатофункціональних крана R269T (містять дві заглушки R592D).



R553FK

Для шаф R500-2, ГЛИБИНА 85-130 MM

КОД	РОЗМІР	ЦІНА, €	□	▣
R553FK102	1" x 18 /2	306,75	1	-
R553FK103	1" x 18 /3	375,97	1	-
R553FK104	1" x 18 /4	459,72	1	-
R553FK105	1" x 18 /5	536,30	1	-
R553FK106	1" x 18 /6	612,86	1	-
R553FK107	1" x 18 /7	689,30	1	-
R553FK108	1" x 18 /8	765,87	1	-
R553FK109	1" x 18 /9	842,39	1	-
R553FK110	1" x 18 /10	901,68	1	-
R553FK111	1" x 18 /11	995,45	1	-
R553FK112	1" x 18 /12	1071,92	1	-

Для приєднання труби використовувати адаптери база R178, R179, R179AM

Комплект латунних колекторів з багатофункціональними кранами, попередньо зібраний, з витратомірами (0,5-5 л / хв.). Для підключення труби мідної, пластикової, металопластикової, використовувати відповідні адаптери. С кронштейнами R588 для встановлення в шафі R500. Міжосьова відстань відводів 50 мм. Робоча температура 5-110 °C.

Склад:

- 1 попередньо зібраний колектор R553F.
- 2 багатофункціональних крана R269T (містять дві заглушки R592D).



R553FDB

БАЗА 18 MM ДЛЯ ШАФ R500-2

КОД	РОЗМІР	ЦІНА, €	□	▣
R553FDB142	G 1" x 3/4"E /2	200,26	1	-
R553FDB143	G 1" x 3/4"E /3	278,01	1	-
R553FDB144	G 1" x 3/4"E /4	351,59	1	-
R553FDB145	G 1" x 3/4"E /5	424,13	1	-
R553FDB146	G 1" x 3/4"E /6	496,89	1	-
R553FDB147	G 1" x 3/4"E /7	575,38	1	-
R553FDB148	G 1" x 3/4"E /8	670,73	1	-
R553FDB149	G 1" x 3/4"E /9	725,69	1	-
R553FDB150	G 1" x 3/4"E /10	803,53	1	-
R553FDB151	G 1" x 3/4"E /11	892,03	1	-
R553FDB152	G 1" x 3/4"E /12	967,16	1	-

Діапазон перепаду тиску: Δр 20÷60 кПа

- Латунний колектор для систем опалення, вентиляції та кондиціонування повітря з динамічним балансуванням потоку та незалежним регулюванням для кожного окремого контуру.
- Вихідні з'єднання для перехідників на мідні, пластикові або багатощарові труби.
- Міжвісьова відстань між виходами — 50 мм.
- Діапазон температур 5÷95 °C.
- Макс. робочий тиск 10 бар.
- Випускається у версії Low Flow (LF).
- Діапазон налаштування витрати для кожного окремого контуру: 20÷160 л/год (LF).
- Діапазон робочого перепаду тиску: 20÷60 кПа (LF).
- Витратоміри: шкала 0,4÷2,6 л/хв (LF).
- Комплект включає:
 - - колектор подачі R553F з витратомірами та запірними клапанами для відключення потоку рідини;
 - - зворотний колектор R553F з динамічними клапанами балансування потоку та ручним маховиком, підготовлений для термоелектричного керування через приводи R473/R473M;
 - - металеві кронштейни R588Z;
 - - ключ R558Y001 для відключення запірних клапанів;
 - - ключ R73PY010 для попереднього налаштування.

NEW

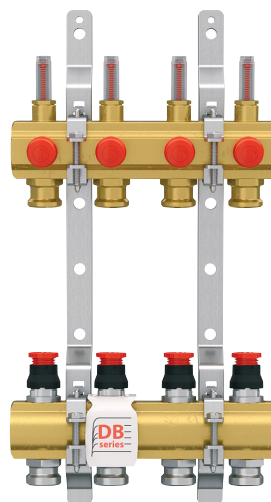

R553FKDB

NEW

БАЗА 18 ММ ДЛЯ ШАФ R500-2

КОД	РОЗМІР	ЦІНА, €	□	⊞
R553FKDB102	1" x 18 /2	386,81	1	-
R553FKDB103	1" x 18 /3	463,79	1	-
R553FKDB104	1" x 18 /4	536,78	1	-
R553FKDB105	1" x 18 /5	605,47	1	-
R553FKDB106	1" x 18 /6	675,00	1	-
R553FKDB107	1" x 18 /7	748,84	1	-
R553FKDB108	1" x 18 /8	838,71	1	-
R553FKDB109	1" x 18 /9	890,80	1	-
R553FKDB110	1" x 18 /10	965,98	1	-
R553FKDB111	1" x 18 /11	1054,26	1	-
R553FKDB112	1" x 18 /12	1125,61	1	-

Діапазон перепаду тиску: Δp 30÷60 кПа

БАЗА 18 ММ ДЛЯ ШАФ R500-2

КОД	РОЗМІР	ЦІНА, €	□	⊞
R553FKDB122	1" x 18 /2	386,81	1	-
R553FKDB123	1" x 18 /3	463,78	1	-
R553FKDB124	1" x 18 /4	536,76	1	-
R553FKDB125	1" x 18 /5	605,48	1	-
R553FKDB126	1" x 18 /6	674,99	1	-
R553FKDB127	1" x 18 /7	748,84	1	-
R553FKDB128	1" x 18 /8	838,72	1	-
R553FKDB129	1" x 18 /9	890,80	1	-
R553FKDB130	1" x 18 /10	965,98	1	-
R553FKDB131	1" x 18 /11	1054,24	1	-
R553FKDB132	1" x 18 /12	1125,61	1	-

Діапазон перепаду тиску: Δp 30/40÷150 кПа

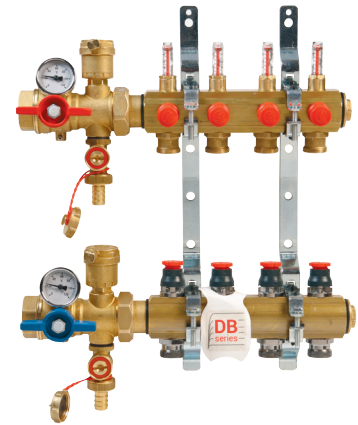

Комплект колекторного вузла із динамічним незалежним регулюванням витрати для кожного індивідуального контуру. Колекторний вузол з динамічним балансуванням витрати і незалежною настройкою для кожного окремого контуру для систем опалення та охолодження, що складається з:

- Колектор подачі з витратомірамі і відсічними клапанами для перекриття потоку рідини;
- Зворотний колектор із динамічними балансувальними клапанами з можливістю установки приводів R473 / R473M;
- Крани кульові багатофункціональні R269T;
- Кронштейни металеві R588Z;
- Ключ шестигранний з викруткою R558Y001;
- Ключ настроювальний R73PY010.

ПРОЕКТНЕ НАВАНТАЖЕННЯ

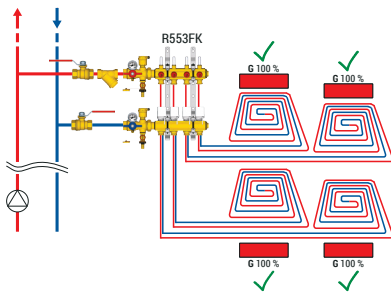

ЧАСТКОВЕ НАВАНТАЖЕННЯ

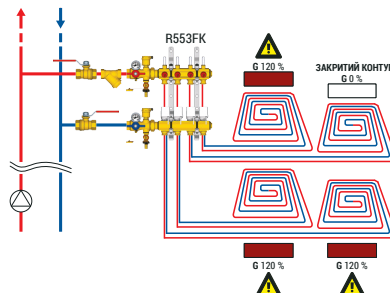

ПРОЕКТНЕ НАВАНТАЖЕННЯ

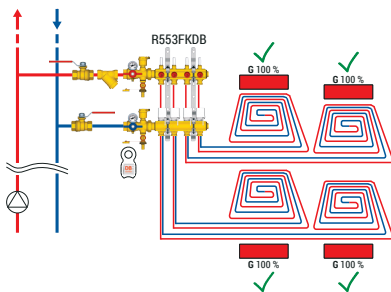

ЧАСТКОВЕ НАВАНТАЖЕННЯ

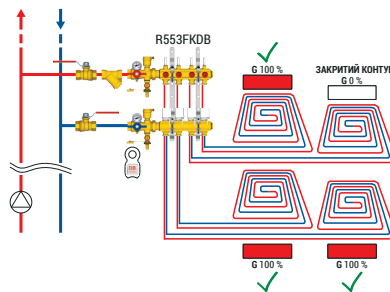

R557R-2

КОД	РОЗМІР	ЦІНА, €	□	⊞
R557RY024	1" x 18 /4	2082,98	1	-
R557RY025	1" x 18 /5	2136,30	1	-
R557RY026	1" x 18 /6	2183,70	1	-
R557RY027	1" x 18 /7	2249,52	1	-
R557RY028	1" x 18 /8	2359,38	1	-
R557RY029	1" x 18 /9	2460,80	1	-
R557RY030	1" x 18 /10	2561,48	1	-
R557RY031	1" x 18 /11	2552,60	1	-
R557RY032	1" x 18 /12	2606,56	1	-

Для приєднання труби використовувати адаптери база 18 R178, R179, R179AM

Розподільчий колектор з вузлом змішування для низькотемпературних систем з фіксованим значенням температури, термостатичний контроль, 3-швидкісний циркуляційний насос, запобіжний термостат K373, вузол наповнення і сливу, випуск повітря, вимірювальні термометри. Підключення 1". Висота шафи: 605 мм. Глибина шафи: 110 мм.

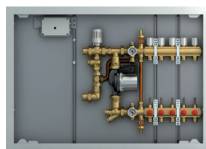

АКСЕСУАРИ:

- R553AY002: Комплект для високотемпературної зони подачі і повернення теплоносія 1" на 2 контури (в комплекті з кронштейнами).
- R553AY003: Комплект для високотемпературної зони подачі і повернення теплоносія 1" на 3 контури (в комплекті з кронштейнами).
- GE550Y100: Комплект для теплоучёта 1" з фільтром, зональним клапаном і вставкою для лічильника. Замовляти окремо: теплотлічильник, сервомотор K270 для зонального клапана.
- R588RY010: Кронштейн для колектора 1".

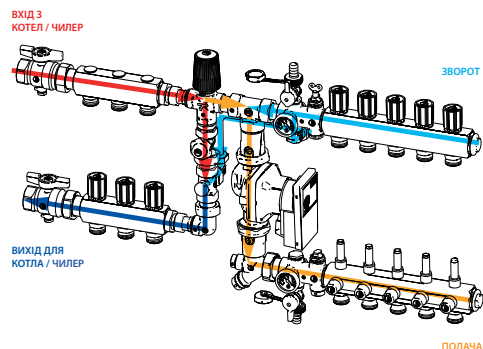

R557

КОД	РОЗМІР	ЦІНА, €	□	☒
R557Y002	1" x 18 /2	444,92	1	-
R557Y003	1" x 18 /3	494,43	1	-
R557Y004	1" x 18 /4	543,80	1	-
R557Y005	1" x 18 /5	593,13	1	-
R557Y006	1" x 18 /6	642,49	1	-
R557Y007	1" x 18 /7	698,64	1	-
R557Y008	1" x 18 /8	749,06	1	-
R557Y009	1" x 18 /9	799,44	1	-
R557Y010	1" x 18 /10	854,93	1	-
R557Y011	1" x 18 /11	905,74	1	-
R557Y012	1" x 18 /12	950,09	1	-

Для приєднання труби використовувати адаптери база 18 R178, R179, R179AM

Колектор в зборі для систем підлогового / стельового опалення / охолодження, підключення до високотемпературного контуру. Змішування за допомогою терморегулятора R462L. Можливість балансування контурів. Можливо автоматичне керування контурами, використовуючи R478, R478M, R473, R473M, попередньо демонтувавши рукоятки. Для балансування використовувати ключ R558 (в комплекті) або R558N. Замовляються окремо:

- термостатичний вентиль R401TG або R402TG
- відсічний клапан R14TG або R15TG

Не входить до комплекту:

циркуляційний насос і запобіжний термостат K373.

INFO

Рекомендований монтажний розмір насоса 130 мм.



R557F

КОД	РОЗМІР	ЦІНА, €	□	☒
R557FY002	1" x 18 /2	513,36	1	-
R557FY003	1" x 18 /3	565,19	1	-
R557FY004	1" x 18 /4	625,39	1	-
R557FY005	1" x 18 /5	688,13	1	-
R557FY006	1" x 18 /6	758,08	1	-
R557FY007	1" x 18 /7	835,76	1	-
R557FY008	1" x 18 /8	902,80	1	-
R557FY009	1" x 18 /9	964,12	1	-
R557FY010	1" x 18 /10	1036,79	1	-
R557FY011	1" x 18 /11	1104,80	1	-
R557FY012	1" x 18 /12	1170,78	1	-
R557FY102	1" x3/4E /2	555,18	1	-
R557FY103	1" x3/4E /3	611,20	1	-
R557FY104	1" x3/4E /4	663,82	1	-
R557FY105	1" x3/4E /5	744,30	1	-
R557FY106	1" x3/4E /6	819,80	1	-
R557FY107	1" x3/4E /7	903,91	1	-
R557FY108	1" x3/4E /8	976,42	1	-
R557FY109	1" x3/4E /9	1042,72	1	-
R557FY110	1" x3/4E /10	1100,36	1	-
R557FY111	1" x3/4E /11	1194,88	1	-
R557FY112	1" x3/4E /12	1266,26	1	-
R557FY124	3/4" x3/4E /4	694,78	1	-
R557FY125	3/4" x3/4E /5	733,06	1	-
R557FY126	3/4" x3/4E /6	770,33	1	-
R557FY127	3/4" x3/4E /7	813,74	1	-
R557FY128	3/4" x3/4E /8	851,15	1	-
R557FY129	3/4" x3/4E /9	889,58	1	-
R557FY130	3/4" x3/4E /10	926,61	1	-
R557FY131	3/4" x3/4E /11	966,29	1	-
R557FY132	3/4" x3/4E /12	1000,76	1	-

Для приєднання труби використовувати адаптери база 18 R178, R179, R179AM

Колектор в зборі для систем підлогового / стельового опалення / охолодження з витратомірами (шкала: 0,5-5 л / хв.) Підключення до високотемпературного контуру. Змішування за допомогою терморегулятора R462L. Вбудовані витратоміри і можливість балансування контурів. Можливо автоматичне керування контурами, використовуючи R478, R478M, R473, R473M, попередньо демонтувавши рукоятки. Для балансування використовувати ключ R558 (в комплекті) або R558N. Замовляються окремо:

- термостатичний вентиль R401TG або R402TG.
- отсечной клапан R14TG або R15TG.

Не входить до комплекту:

циркуляційний насос і запобіжний термостат K373.

INFO

Рекомендований монтажний розмір насоса 130 мм.

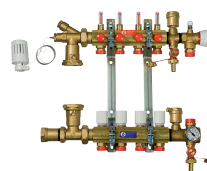

R557K

КОД	РОЗМІР	ЦІНА, €	□	⊞
R557KY001	-	253,02	1	-
R557KY002	для ел. насоса	222,88	1	-
R557KY003	для ел. насоса с регул. клап.	598,93	1	-

Комплект арматури для колекторів теплої підлоги. Для створення колекторного вузла низької температури, комплект встановлюється на колектори в зборі R553D або R553F, доповнюється термостатичним клапаном, термостатичною головкою, відсічним клапаном, циркуляційним насосом.

R557KY001



R557KY002

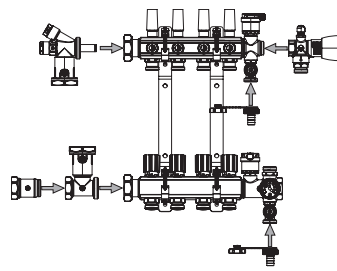

R557KY001

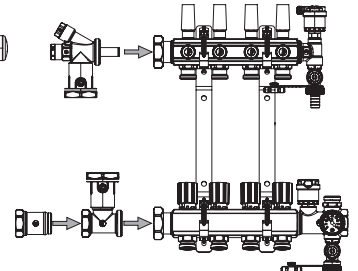

R557KY002

R559N

КОД	РОЗМІР	ЦІНА, €	□	⊞
R559NY004	1" x 18 /4	1818,85	1	-
R559NY005	1" x 18 /5	1864,56	1	-
R559NY006	1" x 18 /6	1918,84	1	-
R559NY007	1" x 18 /7	2006,19	1	-
R559NY008	1" x 18 /8	2100,34	1	-
R559NY009	1" x 18 /9	2163,33	1	-
R559NY010	1" x 18 /10	2212,00	1	-
R559NY011	1" x 18 /11	2259,67	1	-
R559NY012	1" x 18 /12	2266,94	1	-

Для під'єднання труби використовуйте адаптери 18 мм серій R178, R179, R179AM



Колекторний модуль для систем панельного опалення / охолодження з змішувальним вузлом і насосом з електронним регулюванням.

INFO

Компоненти:

- Запірні кульові крани
- Колектори контуру теплої підлоги з відсічними клапанами і витратомірами на подаючому колекторі і термостатичними клапанами на зворотному колекторі
- Насосно змішувальний вузол
- Сервісна група з відведення повітря і дренажними клапанами
- Термометри
- Насос циркуляційний з електронним регулюванням
- Колекторний шафа.

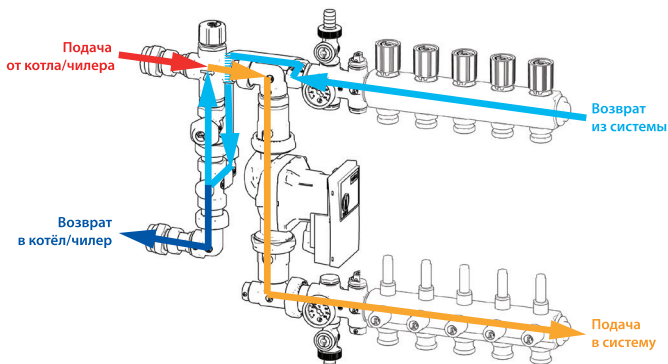

КОМПЛЕКТ КОЛЕКТОРІВ ВИСОКОТЕМПЕРАТУРНОГО ОПАЛЕННЯ

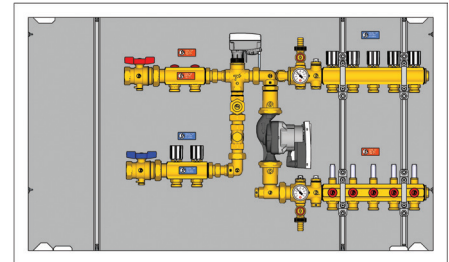

ПРИКЛАД ІНСТАЛЯЦІЇ

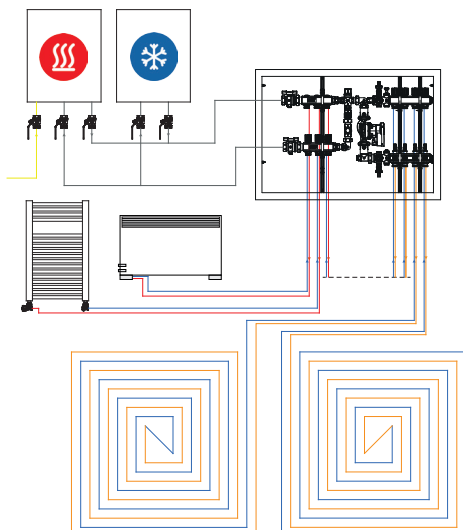

КОМПЛЕКТ ОБЛІКУ ТЕПЛА

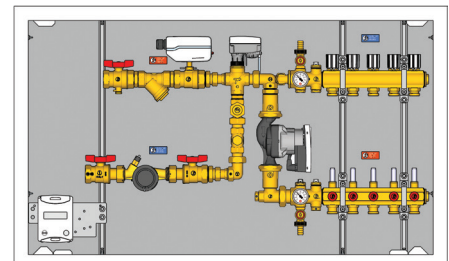

R553K

КОД	РОЗМІР	ЦІНА, €	□	⊞
R553KY062	1" x 3/4"E /2	161,19	1	-
R553KY063	1" x 3/4"E /3	217,51	1	-
R553KY064	1" x 3/4"E /4	290,13	1	-
R553KY065	1" x 3/4"E /5	351,88	1	-
R553KY066	1" x 3/4"E /6	410,95	1	-
R553KY067	1" x 3/4"E /7	479,49	1	-
R553KY068	1" x 3/4"E /8	547,95	1	-
R553KY069	1" x 3/4"E /9	580,27	1	-
R553KY070	1" x 3/4"E /10	644,65	1	-
R553KY071	1" x 3/4"E /11	709,18	1	-
R553KY072	1" x 3/4"E /12	773,76	1	-

Для приєднання труби використовувати адаптери база 3/4"E

Комплект колекторів для комплектації змішувача вузла R557R-1, попередньо зібраний на кронштейнах, з витратомірами (0,5-5 л / хв.). Латунний. Для підключення труби мідної, пластикової, металопластикової, використовувати відповідні адаптери. Міжосьова відстань відводів 50 мм. Робоча температура 5-110 ° С. Склад:

- 1 колектор подачі R553M.
- 1 колектор зворотний R553V.
- 2 кронштейна регульованих R588L.
- 2 заглушки з кільцем ущільнювача R592D.



R557RK

КОД	РОЗМІР	ЦІНА, €	□	⊞
R557KY005	1" без насоса	355,33	1	-
R557KY004	1" комплект байпас	155,40	1	-

Насосно-змішувальний вузол для систем підлогового опалення, компактного виконання, зі змішувальним триходовим термостатичним клапаном. Без циркуляційного насоса. З можливістю встановлення комплекту байпас.



R557KY005

R557KY004

R559N-2

КОД	РОЗМІР	ЦІНА, €	□	⊞
R559NY053	1"	910,12	1	-

Смесительная группа с сервомотором с встроенной регуляцией.

Состав:

- 3-ходовой смесительный клапан.
- K275 сервомотор с интегрированной регуляцией, с температурным датчиком.
- Шаровые краны с соединением для циркуляционного насоса.
- Клапаны отвода воздуха ручные.
- Металлическая вставка циркуляционного насоса длиной 180 мм.
- Краны наполнения/слива.

Группу можно дополнить:

- Коллекторами подачи и обратным.
- Циркуляционным насосом.



R557RM-1

КОД	РОЗМІР	ЦІНА, €	□	⊞
R557RY042	1"	1082,97	1	-
R557RY043	1"	541,05	1	-

Змішувальна група з фіксованим значенням, для систем підлогового опалення. Глибина 110 мм.

INFO

R557RY042: с циркуляционным насосом 25/6

R557RY043: без циркуляционного насоса, с металлической вставкой длиной 180 мм



R557RM-2

КОД	РОЗМІР	ЦІНА, €	□	⊞
R557RY045	1" з насосом з електр. рег.	929,38	1	-
R557RY046	3/4x18" з насосом	1132,71	1	-

Насосно-змішувальний вузол для систем підлогового опалення, компактного виконання, зі змішувальним триходовим термостатичним клапаном. Містить циркуляційний насос з електронним регулюванням.

NEW



R559N-1

КОД	РОЗМІР	ЦІНА, €	□	⊞
R559NY043	1"	511,90	1	-

Змішувальна група, без циркуляційного насоса.

Склад:

- 3-ходовий змішувальний клапан з з'єднанням M30x1,5 мм.
- Запірні клапани первинного і вторинного контуру, з регулюванням витрати.
- Штуцер для встановлення температурного датчика.
- Кульові крани з з'єднанням для циркуляційного насоса.
- Клапани відведення повітря ручні.
- Металева вставка циркуляційного насоса довжиною 180 мм.
- Крани наповнення / зливу.
- Штуцер погружного термометра.

Групу можна доповнити:

- Колекторами подачі і зворотнім.
- Циркуляційним насосом.
- K281X012 сервоприводом для встановлення на змішувальний клапан.
- Компонентами електронними для терморегулювання.
- R553AY002 або R553AY003 набором колекторів високотемпературного контуру, розміром 1".



⤵ Електротермічні головки і термостатичні головки з виносними датчиками температури

R473

КОД	РОЗМІР	ЦІНА, €	☐	☒
R473X221	230 В	39,09	1	25
R473X222	24 В	45,49	1	25

Головка електротермічна, нормально закрита для термостатичних клапанів і колекторів.

ⓘ INFO

Двох дротовий кабель довжиною 0,9 м.



R473M

КОД	РОЗМІР	ЦІНА, €	☐	☒
R473MX221	230 В	60,37	1	25
R473MX222	24 В	61,03	1	25

Головка електротермічна, нормально закрита з мікрровимикачем для термостатичних клапанів і колекторів.

ⓘ INFO

Чотирьох дротовий кабель довжиною 0,9 м.



R478

КОД	РОЗМІР	ЦІНА, €	☐	☒
R478X221	230 В	39,09	1	25
R478X222	24 В	55,58	1	25
R478VX221	230В - с варистором	60,55	1	25

Головка електротермічна, нормально відкрита, для термостатичних клапанів і колекторів.

ⓘ INFO

Двох дротовий кабель довжиною 0,9 м.



R478M

КОД	РОЗМІР	ЦІНА, €	☐	☒
R478MX221	230 В	69,31	1	25
R478MX222	24 В	69,31	1	25
R478VX231	230В - с варистором	74,44	1	25

Головка електротермічна, нормально відкрита з мікрровимикачем для термостатичних клапанів і колекторів.

ⓘ INFO

Чотирьох дротовий кабель довжиною 0,9 м.



R462L

КОД	РОЗМІР	ЦІНА, €	☐	☒
R462LX001	2 м	87,30	1	25

Термостатична головка для контролю температури теплоносія для систем підлогового опалення, з капілярної трубкою і накладним датчиком.

ⓘ INFO

Діапазон регулювання: от 20°C до 70°C



R462L1

КОД	РОЗМІР	ЦІНА, €	☐	☒
R462LX011	2 м	98,42	1	25

Термостатична головка для контролю температури теплоносія для систем підлогового опалення, з капілярної трубкою і занурювальним датч иком з фитингом 1/2 "ЗР з прокладкою.

ⓘ INFO

Діапазон регулювання: от 20°C до 70°C



R462L2

КОД	РОЗМІР	ЦІНА, €	☐	☒
R462LX021	2 м	60,01	1	25

Термостатична головка для контролю температури теплоносія для систем підлогового опалення, з капілярної трубкою і гільзою з фитингом 1/2 "ЗР.

ⓘ INFO

Діапазон регулювання: от 20°C до 70°C



R465

КОД	РОЗМІР	ЦІНА, €	☐	☒
R465Y001	-	17,59	10	100

Консоль для інсталяції датчика термостатичної головки R462L.



R453A

КОД	РОЗМІР	ЦІНА, €	☐	☒
R453Y002	-	1,37	1	50

Гайка для електротермічних головок R478, R478M, R473, R473M.



➤ Шафи і кронштейни для колекторів

R500

КОД	РОЗМІР	ЦІНА, €	☐	☒
R500Y101	400 x 460 x 110мм	131,96	1	-
R500Y102	600 x 460 x 110мм	152,65	1	-
R500Y103	800 x 460 x 110мм	183,15	1	-
R500Y104	1000 x 460 x 110мм	200,15	1	-

Шафа колекторна



R500-2

КОД	РОЗМІР	ЦІНА, €	☐	☒
R500Y221	400 x 650-740 x 85-130мм	203,86	1	-
R500Y222	600 x 650-740 x 85-130мм	223,60	1	-
R500Y223	800 x 650-740 x 85-130мм	263,99	1	-
R500Y224	1000 x 650-740 x 85-130мм	340,45	1	-
R500Y225	1200 x 650-740 x 85-130мм	347,53	1	-

Шафа колекторна що вбудується в стіну сталевя змінної глибини 85-130 мм. Використовувати тільки з кронштейнами R588Z.



R501

КОД	РОЗМІР	ЦІНА, €	☐	☒
R501Y001	400 x 700 x 110мм	179,21	1	-
R501Y002	600 x 700 x 110мм	208,04	1	-
R501Y003	800 x 700 x 110мм	250,99	1	-
R501Y004	1000 x 700 x 110мм	276,53	1	-
R501Y010	980 x 700 x 230мм	598,60	1	-

Шафа колекторна на опорі.



R502

КОД	РОЗМІР	ЦІНА, €	☐	☒
R502Y001	400 x 650-720 x 110мм	238,83	1	-
R502Y002	600 x 650-720 x 110мм	276,14	1	-
R502Y003	800 x 650-720 x 110мм	332,54	1	-
R502Y004	1000 x 650-720 x 110мм	385,94	1	-

Шафа колекторна на регульованій опорі.



R509-1

ДЛЯ R500

КОД	РОЗМІР	ЦІНА, €	☐	☒
R509Y101	400 x 460мм	130,23	1	-
R509Y102	600 x 460мм	159,71	1	-
R509Y103	800 x 460мм	188,10	1	-
R509Y104	1000 x 460мм	213,61	1	-

Рамка і кришка шафи колекторного з пофарбованого металю.



R510

КОД	РОЗМІР	ЦІНА, €	☐	☒
R510Y001	400 x 200мм	79,93	2	-
R510Y002	600 x 200мм	92,18	2	-
R510Y003	800 x 200мм	107,73	2	-
R510Y004	1000 x 200мм	123,49	2	-

Опора для колекторної шафи R500.



R557I

КОД	РОЗМІР	ЦІНА, €	☐	☒
R557Y051	850 x 605 x 150мм	520,58	1	-
R557Y052	1000 x 605 x 150мм	585,11	1	-
R557RY075	850 x 605 x 110мм	295,50	1	-
R557RY076	1000 x 605 x 110мм	330,98	1	-
R557RY077	1200 x 605 x 110мм	380,84	1	-

Вбудована шафа колекторна з пофарбованого листового металю.

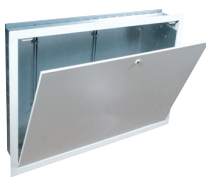

R588

КОД	РОЗМІР	ЦІНА, €	☐	☒
R588Y001	3/4" - 1" - 1 1/4"	14,04	2	20

Кронштейн металевий для колекторів R553D, R553F і R553FI для інсталяції в шафі R500, R502.



R588Z

КОД	РОЗМІР	ЦІНА, €	☐	☒
R588ZY001	3/4-1-1/4	11,76	1	50

Кронштейн для колектора R553D, R553F, для інсталяції в шафі R500-2



R588D

КОД	РОЗМІР	ЦІНА, €	☐	☒
R588DY001	для DN32 модул. колектора	18,18	1	20

Кронштейн металевий для модульних колекторів DN32 для інсталяції в шафі R500, R502.



R588L

КОД	РОЗМІР	ЦІНА, €	□	⊞
R588LY001	1"	15,62	1	25
R588SY001	1"	3,50	1	200

Регульований кронштейн для колекторів R551 (3/4" - 1" - 1 1/4"), R553.

INFO

Межосевой РОЗМІР: 263,5 - 334,5 мм



R588P

КОД	РОЗМІР	ЦІНА, €	□	⊞
R588PY004	1 1/2" - 2"	52,38	1	10

Регульований кронштейн для колекторів R551 (1 1/2" - 2").



R588F

КОД	РОЗМІР	ЦІНА, €	□	⊞
R588FY001	для DN32 модул. колектора	15,68	1	-

Кронштейн регульований металевий для збірних колекторів DN32 в шафі R557I-1.

INFO

Межосевой РОЗМІР: 263,5 - 334,5 мм



R588R

КОД	РОЗМІР	ЦІНА, €	□	⊞
R588RY010	1"	45,34	10	100
R588RY011	1"	45,34	10	50

Кронштейн для колектора R557R, для інсталяції в шафі R557I-2.



Кінцеві елементи і аксесуари для колекторів

R269T

КОД	РОЗМІР	ЦІНА, €	□	⊞
R269TY035	1"	184,96	1	-
R269TY036	1 1/4"	232,11	1	-

Комплект двох багатofункціональних кранів для колекторів: запірний кульовий кран, автоматичний збезповітрявач з запірним клапаном, кран наповнення-зливу системи, контактний термометр, штуцер для занурювального температурного датчика 6 мм, заглушка з герметичною прокладкою.

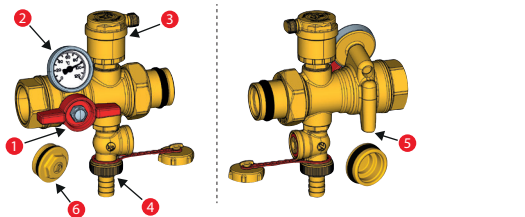

- 1 Кульовий кран.
- 2 Контактний термометр.
- 3 Автоматичний клапан відведення повітря, з кільцем ущільнювача.
- 4 Кран наповнення і зливу системи, з кільцем ущільнювача.
- 5 Гніздо для датчика температури, Ø 6 мм.
- 6 Пара заглушок для колекторів, з кільцем ущільнювача.

ВХОД СЛЕВА

ЛИЦО

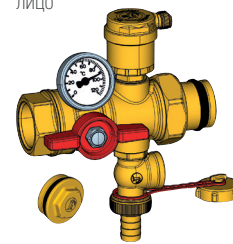

ОБОРОТ

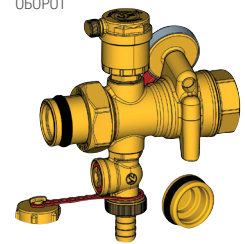

ВХОД СПРАВА

ЛИЦО

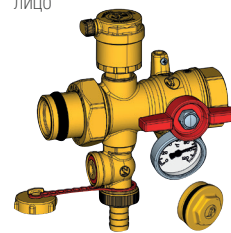

ОБОРОТ

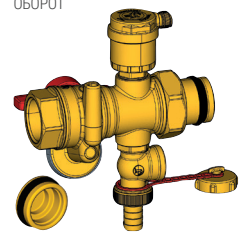

R554A

КОД	РОЗМІР	ЦІНА, €	□	⊞
R554AY001	1" x 3/4"	42,47	1	25

Проміжне з'єднання, для видалення повітря і зливу / наповнення системи, з герметичною прокладкою, що складається з: 1 R88I 1/2" - 1 R608 1/2".



R554B

КОД	РОЗМІР	ЦІНА, €	□	⊞
R554BY004	3/4"	39,44	1	25
R554BY005	1"	36,57	1	25
R554BY006	1 1/4"	41,12	1	25

Кінцевий елемент колектора, для видалення повітря і зливу / наповнення системи, з герметичною прокладкою, що складається з: 1 R591D - 1 R88I 3/8" - 1 R608 1/2".



R554C

КОД	РОЗМІР	ЦІНА, €	□	⊞
R554CY004	3/4"	27,90	1	25
R554CY005	1"	28,01	1	25
R554CY006	1 1/4"	30,23	1	25

Кінцевий елемент колектора, для видалення повітря і зливу / наповнення системи, з герметичною прокладкою, що складається з: 1 R591D - 1 R66A 3/8" - 1 R608 1/2".



R554D

КОД	РОЗМІР	ЦІНА, €	□	⊞
R554DY005	1"	87,65	1	20
R554DY006	1 1/4"	94,98	1	20

Проміжне з'єднання, для видалення повітря і зливу / наповнення системи, з герметичною прокладкою для R557, що складається з: R881 1/2" - R608 1/2" - R540 3/8" - R92 1/2" - R592 1" або 1 1/4".



R554I

КОД	РОЗМІР	ЦІНА, €	□	⊞
R554IY004	3/4"	25,27	5	50
R554IY005	1"	33,66	5	50
R554IY035	1" - с гир. колп.	31,81	5	50

Кінцевий елемент колектора, для видалення повітря і зливу / наповнення системи, з вбудованими автоматичним клапаном видалення повітря і зливним краном, з герметичною прокладкою.



R590D

КОД	РОЗМІР	ЦІНА, €	□	⊞
R590DY005	1" x 1/2" x 3/8"	10,24	10	100
R590DY006	1 1/4" x 1/2" x 3/8"	14,20	10	100

Кінцевий елемент колектора з виведенням для зонда, з герметичною прокладкою.



R591F

КОД	РОЗМІР	ЦІНА, €	□	⊞
R591FY005	1"x1/2"x1/2"	10,91	10	100

Кінцевий елемент колектора з внутрішнім різьб.



R591D

КОД	РОЗМІР	ЦІНА, €	□	⊞
R591DY004	3/4" x 1/2" x 3/8"	9,06	10	100
R591DY005	1" x 1/2" x 3/8"	9,56	10	100
R591DY006	1 1/4" x 1/2" x 3/8"	11,41	10	100

Кінцевий елемент колектора з герметичною прокладкою.



R593D

КОД	РОЗМІР	ЦІНА, €	□	⊞
R593DY001	3/4"М x 3/8"F	4,20	50	500
R593DY002	3/4"М x 1/2"F	4,30	25	250
R593DY003	1"М x 3/8"F	5,56	25	250
R593DY004	1"М x 1/2"F	5,56	25	250
R593DY005	1"М x 3/4"F	7,16	25	250
R593DY006	1 1/4"М x 1/2"F	8,70	20	200
R593DY007	1 1/4"М x 3/4"F	9,51	10	100
R593DY008	1 1/4"М x 1"F	11,05	10	100

Перехідник зовнішня-внутрішня різьба з герметичною прокладкою.



R93

КОД	РОЗМІР	ЦІНА, €	□	⊞
R93Y003	3/4"М x 1/2"F	3,04	20	200
R93Y005	1/2"М x 1/4"F	7,26	25	500
R93Y006	1/2"М x 3/8"F	5,52	25	250
R93Y010	1"М x 1/2"F	5,52	20	200
R93Y011	1"М x 3/4"F	8,44	25	250
R93Y012	1 1/4"М x 1/2"F	8,18	10	100
R93Y014	1 1/4"М x 1"F	6,48	20	200
R93Y018	1 1/2"М x 1 1/4"F	11,35	5	50

Перехідник зовнішня-внутрішня різьба.



R592D

НЕХРОМОВАНІЙ

КОД	РАЗМІР	ЦІНА, €	□	⊞
R592DY004	3/4"	4,26	50	500
R592DY005	1"	5,32	25	250
R592DY006	1 1/4"	9,06	20	200

ХРОМОВАНІЙ

КОД	РОЗМІР	ЦІНА, €	□	⊞
R592DX005	1"	5,69	25	250
R592DX006	1 1/4"	9,60	20	200
R592DX007	1 1/2"	18,66	5	50

Пробка для колектора з герметичною прокладкою.



R551W

КОД	РОЗМІР	ЦІНА, €	□	⊞
R551WY005	для 3/4" R551 - дистан. 50мм	79,93	1	10
R551WY006	для 1 1/4" R551 - дистан. 70мм	86,31	1	3
R551WY007	для 1 1/2" R551 - дистан. 100мм	39,37	1	-
R551WY008	для 2" R551 - дистан. 100мм	40,46	1	-
R551WY009	для 1" R551 - дистан. 50мм	43,41	1	20

Ізоляція для колектора R551 (1 1/2" - 2").



R594

КОД	РОЗМІР	ЦІНА, €	□	⊞
R594Y001	1/2"	2,38	50	500
R594Y002	24/19	2,40	25	250
R594Y003	26/19	2,38	25	250
R594Y004	1"	5,14	25	250
R594Y005	3/4"	4,30	50	500



Пробка для колектора R586 з внутрішнім різб.

INFO

1/2" для 12 мм.
24/19 для 16мм.
26/19 для 18мм.

R553W

ДЛЯ R554D + R259D

КОД	РОЗМІР	ЦІНА, €	□	⊞
R553WY002	для 1" R553F, R53MT+R53VT	96,81	1	-
R553WY004	для 1" R553D, R53ST+R53VT	96,81	1	-
R553WY006	для 1 1/4" R553F, R53MT+R53VT	104,07	1	-
R553WY008	для 1 1/4" R553D, R53MT+R53VT	104,07	1	-



ДЛЯ R269T

КОД	РОЗМІР	ЦІНА, €	□	⊞
R553WY012	для 1" R553F, R53MT+R53VT	98,90	1	-
R553WY014	для 1" R553D, R53ST+R53VT	98,90	1	-
R553WY016	для 1 1/4" R553F, R53MT+R53VT	98,90	1	-
R553WY018	для 1 1/4" R553D, R53MT+R53VT	98,90	1	-

Набір ізоляції для групи R554D, з ковпачками.

R557W

КОД	РОЗМІР	ЦІНА, €	□	⊞
R557WY025	1"	118,90	1	-

Комплект ізоляції для колектора R557R-2.



R531

КОД	РОЗМІР	ЦІНА, €	□	⊞
R531Y003	18 x 18	6,76	10	100
R531Y004	3/4"Е x 18	10,26	10	100



T-подібний трійник з виведенням для термометра (R540 3/8"), що приєднується до колекторів R553D, R553S, R551S нехромований.

R540F

КОД	РОЗМІР	ЦІНА, €	□	⊞
R540FY002	0-120 °C - красн.	11,79	6	288
R540FY022	0-120 °C - син.	11,79	6	288



Термометр 0 °C - 120 °C для рукояток кульових кранів R749F.

R522

КОД	РОЗМІР	ЦІНА, €	□	⊞
R522Y001	-	13,28	1	-

Комплект етикеток-наклейок для колекторів: 1 червона наклейка - ПОДАЧА, 1 синя наклейка - ПОВЕРНЕННЯ, 2 наклейки для кожного контуру.



R553W-2

КОД	РОЗМІР	ЦІНА, €	□	⊞
R553WY001	для 1" R553F	119,63	1	-
R553WY003	для 1" R553D	119,63	1	-
R553WY005	для 1 1/4" R553F	119,63	1	-
R553WY007	для 1 1/4" R553D	119,63	1	-

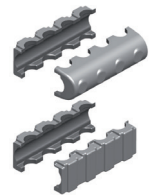

Оболонки для ізоляції колекторів подачі і зворотних, або модульних, макс. до 12 відводів. R553D, R553F.

R551W

КОД	РОЗМІР	ЦІНА, €	□	⊞
R551WY005	Для 3/4" R551 - відстань 50 мм	93,52	1	-
R551WY006	Для 1 1/4" R551 - відстань 70мм	100,99	1	-
R551WY007	Для 1 1/2" R551 - відстань 100мм	46,06	1	-
R551WY008	Для 2" R551 - відстань 100мм	47,34	1	-
R551WY009	Для 1" R551 - відстань 50мм	50,79	1	-



Ізоляційний кожух для колектора R551 (розмір 1-1/2" - 2").

Набір термоізоляції R553W-R5553W-2

INFO

R553WY002:
для R554D 1" + кришки з колекторами R553F
R553WY004:
для R554D 1" + кришки з колекторами R553D
R553WY006:
для R554D 1 1/4" + кришки з колекторами R553F
R553WY008:
для R554D 1 1/4" + кришки з колекторами R553D

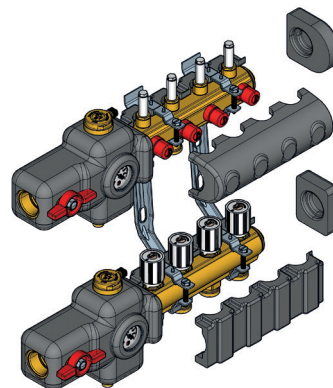

R559W

КОД	РОЗМІР	ЦІНА, €	□	⊞
R559WY005	1"	136,11	1	-

Комплект ізоляції для колектора R559N



R540

КОД	РОЗМІР	ЦІНА, €	□	⊞
R540Y002	3/8" - 0-80 °C - Ø40мм	15,77	1	-
R540Y003	1/2" - 0-120 °C - Ø61,5мм	15,77	1	-
R540Y021	3/8" - 0-120 °C - Ø40мм	15,26	1	-

Термометр.



R532

КОД	РОЗМІР	ЦІНА, €	□	⊞
R532Y001	3/8" x 18	33,20	1	100

Регулятор потоку, діапазон - від 1 до 4 л / м.



Колектори для водопостачання

R580

МІЖОСЬОВА ВІДСТАНЬ 35 ММ

КОД	РОЗМІР	ЦІНА, €	□	⊞
R580Y022	3/4" x 16 /2	17,19	1	10
R580Y023	3/4" x 16 /3	25,56	1	10
R580Y024	3/4" x 16 /4	34,14	1	10
R580Y025	3/4" x 16 /5	42,65	1	5
R580Y026	3/4" x 16 /6	51,20	1	5
R580Y027	3/4" x 16 /7	61,00	1	10
R580Y028	3/4" x 16 /8	69,62	1	10
R580Y029	3/4" x 16 /9	78,33	1	10
R580Y030	3/4" x 16 /10	87,83	1	10
R580Y062	1" x 16 /2	19,96	1	15
R580Y063	1" x 16 /3	29,97	1	10
R580Y064	1" x 16 /4	39,85	1	10
R580Y065	1" x 16 /5	49,90	1	5
R580Y066	1" x 16 /6	59,64	1	5
R580Y067	1" x 16 /7	71,09	1	5
R580Y068	1" x 16 /8	81,27	1	5
R580Y069	1" x 16 /9	91,32	1	5
R580Y070	1" x 16 /10	102,46	1	5
R580Y071	1" x 16 /11	112,81	1	5

для приєднання труби використовувати адаптери база 16 R178, R179, R179AM

МІЖОСЬОВА ВІДСТАНЬ 50 ММ

КОД	РОЗМІР	ЦІНА, €	□	⊞
R580Y122	3/4" x 16 /2	19,75	1	30
R580Y123	3/4" x 16 /3	29,80	1	20
R580Y124	3/4" x 16 /4	39,81	1	20
R580Y125	3/4" x 16 /5	49,73	1	20
R580Y126	3/4" x 16 /6	59,70	1	10
R580Y127	3/4" x 16 /7	71,05	1	10
R580Y128	3/4" x 16 /8	81,13	1	10
R580Y162	1" x 16 /2	23,07	1	30
R580Y163	1" x 16 /3	34,79	1	20
R580Y164	1" x 16 /4	46,44	1	20
R580Y165	1" x 16 /5	58,10	1	20
R580Y166	1" x 16 /6	69,27	1	10
R580Y167	1" x 16 /7	82,91	1	10
R580Y168	1" x 16 /8	94,32	1	10
R580Y169	1" x 16 /9	106,56	1	10
R580Y170	1" x 16 /10	119,48	1	10

для приєднання труби використовувати адаптери база 16 R178, R179, R179AM

Колектор розподільний латунний, з відводами із зовн. різб.

R585

МІЖОСЬОВА ВІДСТАНЬ 35 ММ

КОД	РОЗМІР	ЦІНА, €	□	⊞
R585Y022	3/4" x 16 /2	28,67	1	10
R585Y023	3/4" x 16 /3	42,99	1	10
R585Y024	3/4" x 16 /4	57,14	1	10
R585Y025	3/4" x 16 /5	71,43	1	5
R585Y026	3/4" x 16 /6	85,71	1	5
R585Y027	3/4" x 16 /7	100,41	1	10
R585Y028	3/4" x 16 /8	116,57	1	10
R585Y029	3/4" x 16 /9	128,88	1	10
R585Y030	3/4" x 16 /10	147,37	1	10
R585Y042	1" x 16 /2	31,30	1	15
R585Y043	1" x 16 /3	46,92	1	10
R585Y044	1" x 16 /4	62,58	1	10
R585Y045	1" x 16 /5	78,36	1	5
R585Y046	1" x 16 /6	93,78	1	5
R585Y047	1" x 16 /7	111,65	1	5
R585Y048	1" x 16 /8	127,71	1	5
R585Y049	1" x 16 /9	143,71	1	5
R585Y050	1" x 16 /10	161,21	1	5

для приєднання труби використовувати адаптери база 16 R178, R179, R179AM

Колектор розподільний латунний, з вбудованими запірними клапанами, з відводами із зовн. різб.

ⓘ INFO

Для регулювання використовувати ключ R73K 4 мм



Збірні і модульні колектори для водопостачання

R580C

ВІДВОДИ 1/2"Е І 3/4"Е

КОД	РОЗМІР	ЦІНА, €	□	▣
R580CY072	3/4" x 1/2" /2	11,48	1	5
R580CY073	3/4" x 1/2" /3	15,31	1	5
R580CY074	3/4" x 1/2" /4	20,85	1	5
R580CY062	3/4" x 1/2"Е /2	11,07	1	5
R580CY063	3/4" x 1/2"Е /3	16,06	1	5
R580CY064	3/4" x 1/2"Е /4	21,46	1	5
R580CY052	1" x 3/4"Е /2	22,18	1	5
R580CY053	1" x 3/4"Е /3	33,87	1	5
R580CY054	1" x 3/4"Е /4	45,59	1	3
R580CY022	3/4" x 1/2" /2	14,90	1	5
R580CY023	3/4" x 1/2" /3	20,64	1	5
R580CY024	3/4" x 1/2" /4	26,90	1	5
R580CY042	1" x 1/2" /2	20,37	1	5
R580CY043	1" x 1/2" /3	28,50	1	5
R580CY044	1" x 1/2" /4	36,81	1	3



Сантехнічний колектор, збірний.

INFO

Колектори 3/4" x 1/2": міжосьова відстань відводів 35 мм. Колектори 1" x 3/4" Е: міжосьова відстань відводів 40 мм. Колектори 3/4" x 1/2" x 1": міжосьова відстань відводів 35 мм.

Для колекторів: R580CY062, R580CY063, R580CY064 (сідло для адаптера 16 мм): тільки адаптери R179EY055, R179EY056, R179EY058, R179EY113, R179EY116, R178EY121, R178EY122, R178EY123, R178EY124, R178EY125. Для колекторів: R580CY052, R580CY053, R580CY054: тільки адаптери R179EX021, R179EX022, R179EX023, R179EX024, R179EX025, R179EX026, R179EX027, R179EX028, R179EX103, R179EX106, R178EX112, R178EX113, R178EX104, R178EX115, R178EX116. Для колекторів з відводами 16 мм: адаптери 16 мм серій R178, R179, R179AM.

R580M

КОД	РОЗМІР	ЦІНА, €	□	▣
R580MY005	DN25 x 16	9,40	1	100
R580MY006	DN32 x 18	14,65	1	50

Елемент модульного колектора швидкого монтажу, з'єднання байонет, з відводами із зовн. різб.

INFO

DN32: Міжосьова відстань 50 мм.

R580T

КОД	РОЗМІР	ЦІНА, €	□	▣
R580TY004	3/4" x 16 x DN25	17,82	1	50
R580TY005	1" x 16 x DN25	21,79	1	50
R580TY006	1" x 18 x DN32	29,41	1	40

Пара кінцевих елементів колектора швидкого монтажу DN32, з'єднання байонет, підключення до системи внутрішня різьба, відводи із зовн. різб.

INFO

DN32: Міжосьова відстань 50 мм.

R585M

КОД	РОЗМІР	ЦІНА, €	□	▣
R585MY105	DN25 x 16	16,27	-	-

Елемент модульного колектора швидкого монтажу, з вентилями, з'єднання байонет, з відводами із зовн. різб.



R585CS

ВІДВОДИ 1/2"Е

КОД	РОЗМІР	ЦІНА, €	□	▣
R585CSX022	3/4" x 3/4"Е /2	21,21	1	20
R585CSX023	3/4" x 3/4"Е /3	30,28	1	20
R585CSX024	3/4" x 3/4"Е /4	53,92	1	20
R585CSX042	1" x 3/4"Е /2	32,12	1	20
R585CSX043	1" x 3/4"Е /3	47,88	1	20
R585CSX044	1" x 3/4"Е /4	60,58	1	20



Модульний латунний колектор із запірними клапанами та ущільнювальним кільцем для систем водопостачання.

Покриття з нікельованої латуні.

Діапазон температур: 5÷110 °С

Макс. робочий тиск: 10 бар

Міжвісь виходів: 40 мм.

INFO

Коди комплектуючих

- R599: пластиковий корпус із кришкою, глибина 90 мм
- R598K: пара пластикових опор для корпусу R599
- R584: пластиковий корпус із кришкою та опорами, глибина 86 мм
- R592DCS: заглушка з хромованої латуні, зовнішня різьба
- R594CS: заглушка з хромованої латуні, внутрішня різьба
- R179E: перехідники 3/4"Е для пластикових або багатощарових труб
- R178E: перехідники 3/4"Е для мідних труб
- R179E: прямиї пресовий фітинг з багатозубчастою затискачкою для пластикових
- або багатощарових труб з гайкою 3/4"Е
- Запірні кульові крани

R585C

ВІДВОДИ 1/2"Е

КОД	РОЗМІР	ЦІНА, €	□	▣
R585CY072	3/4" x 1/2" /2	27,88	1	20
R585CY073	3/4" x 1/2" /3	38,29	1	20
R585CY074	3/4" x 1/2" /4	49,59	1	20
R585CY075	3/4" x 1/2" /5	88,23	1	20
R585CY062	3/4" x 1/2"Е /2	25,15	1	20
R585CY063	3/4" x 1/2"Е /3	33,94	1	20
R585CY064	3/4" x 1/2"Е /4	43,92	1	20
R585CY022	3/4" x 1/2" /2	47,98	1	20
R585CY023	3/4" x 1/2" /3	66,98	1	20
R585CY024	3/4" x 1/2" /4	86,77	1	20
R585CY042	1" x 1/2" /2	54,44	1	20
R585CY043	1" x 1/2" /3	74,13	1	20
R585CY044	1" x 1/2" /4	95,90	1	20



Сантехнічний колектор, збірний, з запірними вентилями і з відводами із зовн. різб.

INFO

Колектори 3/4" x 1/2": міжосьова відстань відводів 35 мм.

Колектори 3/4" x 1/2" x 1": міжосьова відстань відводів 50 мм.

Для колекторів: R585CY062, R585CY063, R585CY064 (сідло для адаптера 16 мм): тільки адаптери R179EY055, R179EY056, R179EY058, R179EY113, R179EY116, R178EY121, R178EY122, R178EY123, R178EY124, R178EY125.

Для колекторів з відводами 16 мм: адаптери 16 мм серій R178, R179, R179AM.

R585T

КОД	РОЗМІР	ЦІНА, €	□	▣
R585TY104	3/4" x 16 x DN25	31,18	5	50
R585TY105	1" x 16 x DN25	37,85	-	-

Пара кінцевих елементів колектора швидкого монтажу, з вентилями, з'єднання байонет, підключення до системи внутрішня різьба, відводи із зовн. різб.



➔ Шафи і кронштейни для колекторів

R584

КОД	РОЗМІР	ЦІНА, €	☐	☒
R584Y101	332 x 272 x 86мм	52,99	1	8
R584Y102	412 x 272 x 86мм	56,04	1	8
R584Y103	512 x 272 x 86мм	65,37	1	8
R584Y104	612 x 272 x 86мм	77,83	1	8



Пластикова шафа універсальна 3/4 "або 1". У комплекті з кріпленням колекторів R580 і R580C, модульних DN25.

R599

КОД	РОЗМІР	ЦІНА, €	☐	☒
R599Y001	400 x 300 x 90мм	54,44	1	-



Шафа пластикова в комплекті з рамою і кришкою для складових колекторів R585C і R580C (кронштейни R598K купувати окремо).

R595

КОД	РОЗМІР	ЦІНА, €	☐	☒
R595AY001	370 x 300 x 90мм	46,00	1	-
R595BY001	520 x 300 x 90мм	59,63	1	-
R595CY001	670 x 300 x 90мм	75,01	1	-



Шафа пластикова в комплекті з кришкою для колекторних планок 3/4 "і 1", модульних DN25 і компланарних 3/4 "і 1".

R595P

КОД	РОЗМІР	ЦІНА, €	☐	☒
R595PY001	370 x 300мм	19,78	1	10
R595PY002	520 x 300мм	28,59	1	10
R595PY003	670 x 300мм	34,17	1	10



Пластикова кришка для коробки R595 або рами R595Т з гвинтами.

R595Т

КОД	РОЗМІР	ЦІНА, €	☐	☒
R595TY001	-	72,53	1	10

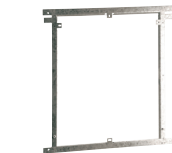

Універсальна металева рама для пластикових кришок.

R583

КОД	РОЗМІР	ЦІНА, €	☐	☒
R583Y004	для 3/4" цельн. колект.	10,15	2	50
R583Y005	для 1" цельн. и DN25 модуль колл	10,18	2	50
R583Y014	3/4 для R580C-R585C	4,10	1	-



Металевий кронштейн для R580, R585, R580C, R585C і модульних колекторів.

R598C

КОД	РОЗМІР	ЦІНА, €	☐	☒
R598Y003	для 3/4" x 16 цельн. колект.	10,40	-	-



Скоби для кріплення колекторів R580 і R585 серій розмірів 3/4 "x12, 3/4" x16, 3/4 "x3 / 8".

ⓘ INFO

Только для пластиковой коробки R595

R598D

КОД	РОЗМІР	ЦІНА, €	☐	☒
R598Y004	для 1" x 16 цельн. и DN25 модуль	10,72	1	10



Скоби для кріплення колекторів R580 і R585 розмірів 1 "x12, 1" x16, 1 "x3 / 8" і модульного колектора DN25.

ⓘ INFO

Только для пластиковой коробки R595

R598K

КОД	РОЗМІР	ЦІНА, €	☐	☒
R598KY001	3/4"	4,70	1	10
R598KY002	1"	4,70	1	10



Пара кронштейнів для монтажу сантехнічних колекторів R585C і R580C всередині шафи R599.

R598

КОД	РОЗМІР	ЦІНА, €	☐	☒
R598Y007	3/4"	4,65	1	-



Скоби для кріплення колекторів R580C і R585C.

Установка в шаф R599

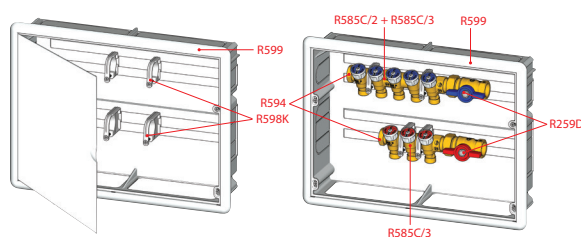

➤ Запасні частини колекторів

P10V

КОД	РОЗМІР	ЦІНА, €	☐	☒
P10VY001	1" x 18	32,67	1	-
P10VY002	1 1/4" x 18	33,37	1	-
P10VY003	1" x 3/4"E	32,59	10	100
P10VY004	1 1/4" x 3/4"E	32,64	10	100
P10VY011	1" x 18	32,59	10	100
P10VY012	1 1/4" x 18	32,63	10	100
P10VY013	1" - 3/4"E	32,59	10	100
P10VY014	1 1/4" x 3/4"E	31,99	10	100

Корпус термостатичного клапана для колектора R553V і R553VE.

ⓘ INFO

Старий тип:
P10VY001, P10VY002: для R553V.
P10VY003, P10VY004: для R553VE.
Новий тип:
P10VY011, P10VY012: для R553V.
P10VY013, P10VY014: для R553VE.



P10S

КОД	РОЗМІР	ЦІНА, €	☐	☒
P10SY001	1" x 18	17,56	1	-
P10SY002	1 1/4" x 18	17,56	1	-
P10SY003	1" x 3/4"	15,94	1	-
P10SY004	1 1/4"E	17,96	1	-

Корпус відсічного клапана для колектрів R553S і R553SE.

ⓘ INFO

P10SY001, P10SY002: для R553S.
P10SY003, P10SY004: для R553SE.



P78M

КОД	РОЗМІР	ЦІНА, €	☐	☒
P78MY001	0,5-5 л/мин	16,14	1	30
P78MY002	0,4-2,6 л/мин	16,16	1	30

Регулятор потоку для R553M, R553F.



R450CV

КОД	РАЗМЕР	ЦЕНА, €	☐	☒
R450X001		1,30	1	250

Рукоятка термостатического клапана колекторов



R557B

КОД	РОЗМІР	ЦІНА, €	☐	☒
R557BY005	1/2" x 1" x 1"	35,89	1	-

4-вивідний з'єднувач для R557c накідною гайкою, відводом і заглушкою 1/2".

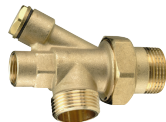

R557A

КОД	РОЗМІР	ЦІНА, €	☐	☒
R557AY006	1" x 1/2" x 1 1/4"	26,33	1	-

4-вивідний з'єднувач для R557 з заглушкою 1/2".

ⓘ INFO

Без отвода



R557P

КОД	РОЗМІР	ЦІНА, €	☐	☒
R557PY005	1" x 1"	12,67	1	-

Проміжний з'єднувач для R557.



R557D

КОД	РОЗМІР	ЦІНА, €	☐	☒
R557DY005	1" x 1" x 1"	19,07	1	-

Трійник з накідною гайкою і відведенням для R557.



R558N

КОД	РОЗМІР	ЦІНА, €	☐	☒
R558NY001	-	51,63	1	-
R558Y001	-	8,53	1	2000

Ключ для запірних балансувальних клапанів, для регулювання контурів.



R227-2

КОД	РОЗМІР	ЦІНА, €	☐	☒
R227Y002	для R462LX021	8,80	1	-

Гільза погружная для датчика температуры, довжина 100 мм